

**TESLA**

STROPKOV, akciová spoločnosť

## Návod na montáž tlačidlových tabiel KARAT

4 VNF B 341

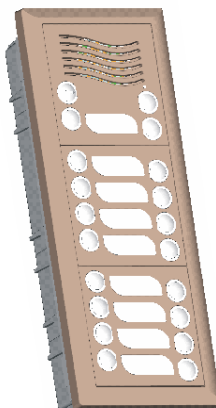

SK

Tlačidlové tablo KARAT (ďalej len TT), je tvorené z nasledujúcich štandardne dodávaných dielov:

**Moduly elektrického vrátnika (EV)**

Modul EV0 4 FN 230 81.1,2 modul EV bez vyzváň. tlač. s tlač. podsvitu+zámok

Modul EV2 4 FN 230 82.1,2 modul EV, 2 vyzváňacie tlač. a tlač. podsvitu+zámok (obr.11,12)

**Moduly tlačidiel**

Modul TT4 4 FN 230 84.1,2 modul tlačidiel -4 vyzváň. tlač.

Modul TT6 4 FN 230 86.1,2 modul tlačidiel -6 vyzváň. tlač.

Modul TT8 4 FN 230 88.1,2 modul tlačidiel -8 vyzváň. tlač. (obr.12,13)

Modul TT7+Z 4 FN 230 87.1,2 modul tlačidiel -7 vyzváň.tlač.+zámok (obr.14,15)

**Moduly popisné**

Modul 4 FN 230 89.1,2 modul popisný s podsvitom (obr.16,17)

Modul 4 FK 212 90.1,2 modul popisný bez podsvitu

**Dosky zostavené „Zbernice“**

Zbernica EV2	4 FK 178 30	pre modul EV2
Zbernica EV+1xTT	4 FK 178 31	pre modul EV + 1xmodul tlačidiel
Zbernica EV+2xTT	4 FK 178 32	pre modul EV + 2xmodul tlačidiel
Zbernica 2xTT	4 FK 178 33	pre 2 moduly tlačidiel
Zbernica 3xTT	4 FK 138 34	pre 3 moduly tlačidiel

**Rámy**

Rám 1B 4 FF 127 11.1,2 rám pre 1 modul

Rám 2B 4 FF 127 12.1,2 rám pre 2 moduly

Rám 3B 4 FF 127 13.1,2 rám pre 3 moduly

## Škatule

Škatuľa 1B	4 FA 249 55	škatuľa pre 1 rám
Škatuľa 2B	4 FA 249 56	škatuľa pre 2 rám
Škatuľa 3B	4 FA 249 57	škatuľa pre 3 rám

## Striešky pod omietku

	vertikálna	horizontálna
Strieška 1 rám	4 FA 690 21.1,2	
Strieška 2 rám	4 FA 690 22.1,2	4 FA 690 32.1,2
Strieška 3 rám	4 FA 690 23.1,2	4 FA 690 33.1,2

## Striešky nad omietku

	vertikálna	horizontálna
Strieška 1 rám	4 FF 692 51.1,2	
Strieška 2 rám	4 FF 692 52.1,2	4 FF 692 62.1,2
Strieška 3 rám	4 FF 692 53.1,2	4 FF 692 63.1,2

Zapojenie a obsluha modulov sa vykonáva podľa návodu 4 VNF B 342.

Doplnkové číslo za číslom dielu označuje farebné vyhotovenie: .1 antika medena  
.2 antika strieborna

## Montáž

Montáž TT môže byť realizovaná:

- pod omietku bez striešky
  - a/vertikálne (príklad pre 3-rám na obr.1,19)
  - b/horizontálne (príklad pre 3-rám na obr.2,20)
  - c/vertikálne dva rámy ( 2x3-rám na obr.3)
  - d/horizontálne dva rámy ( 2x3-rám na obr.4)
- pod omietku so strieškou
  - a/vertikálne (príklad pre 3-rám na obr.5)
  - b/horizontálne (príklad pre 3-rám na obr.6)
- nad omietku so strieškou
  - a/vertikálne (príklad pre 3-rám na obr.7)
  - b/horizontálne (príklad pre 3-rám na obr.8)

Pri montáži je potrebné dodržať nasledovné odporúčenia:

- TT montujeme vo výške 1,3 ÷ 1,5 m od hotovej podlahy, v horizontálnom, alebo vertikálnom smere. Prostredie s teplotou od -25°C do +40°C pri max. relat. vlhkosti 80%, pričom montážne miesto musí byť chránené pred stekajúcou a striekajúcou vodou.
- Pre montáž pod omietku je potrebné osadiť plastovú škatuľu do múru. **Nápis TOP na škatuli musí byť v prípade vertikálnej montáže vždy hore, v prípade horizontálnej montáže vždy vľavo!** Z dôvodu dokonalého pritlačenia tesnenia rámu k múru, je potrebné osadiť škatuľu cca 3 mm pod úroveň. Rozmery otvorov v múre sú v tab.1. Pre montáž na dva rámy je potrebné osadiť dve škatule vedľa seba podľa obr.9. Pred osadením na škatuli preraziť otvory na predlisovaných miestach pre vyústenie prívodných vodičov a v prípade montáže na dva rámy vytvoriť priechod pre prepojovací kábel ( pozri obr.9).
- Pre montáž nad omietku je potrebné upevniť kompletnú striešku pomocou pribalených skrutiek a príchytiek. Rozmery min. potrebnej voľnej plochy pre montáž sú v tab.2.
- Po osadení škatule, resp. striešky kompletnej upevníme zbernice. V prípade pod omietku, do plastových výstupkov a zaskakovačiek v mont. škatuli, v prípade nad omietku pomocou skrutiek M3x4 v príbale. Následne pripojíme prívodné vodiče podľa schém uvedených v návode 4 VNF B 342. Zbernice orientujeme tak, aby svorkovnice pre pripojenie modulu elektrického vrátnika boli **hore** (vertikálna montáž), resp. **vľavo** (horizontálna montáž).
- Pomocou skrutiek v príbale upevníme rám na stĺpiky škatule resp. striešky kompletnej (v prípade montáže so strieškou pod omietku, je potrebné najprv túto upevniť pomocou skrutiek v príbale na rám).  
Nápis **TOP** na zadnej strane rámu **musí byť v prípade vertikálnej montáže vždy hore, v prípade horizontálnej montáže vždy vľavo, t.j.súhlasne s nápisom na mont. škatuli.**  
**Pozor, pre upevnenie rámu na škatuľu, nesmú byť použité skrutky s kuželovou hlavou!**

- f) Štítok pre označenie mien vyberieme z modulov EV2,TT4,6,7+Z,8 následovným spôsobom:
- nadvihnúť prítlačnú poistku, povytiahnuť (obr.12,14)
  - označiť mena účastníkov (obr.10)
  - opačným postupom štítok opäť vložiť
- g) Montáž modulov do 1,2,3-rámu začíname vždy zo spodu hore resp. z prava do ľava modulom tlačidiel a ukončíme uzamykacím modulom t.j. EV0,2 resp. TT7+Z. Modul tlačidiel (mimo modulu TB7+Z) a popisný modul s podsvitom najprv pripojíme do konektora zbernice, následne zasunieme do rámu na pevné západky a „zackvakneme“ príslušnú pružnu západku, ktorú zaistíme poistkou (otočiť o 180° tak, aby zaskočila do vybrania pružnej západky). Poistky pružných západiek musia byť pred montážou v polohe podľa obr.14.
- h) Pred montážou modulu EV0,2 a TB7+Z najprv kľúčikom v príbale otočíme západku zámku do vertikálneho smeru. Potom modul pripojíme do konektora zbernice, následne zasunieme do rámu na pevné západky a zaistíme otočnou západkou (otočiť kľúčik o 90°proti smeru hod. ručičiek).

Tab. 1

TYP	OTVOR PRE VERTIKAL. MONTÁŽ /mm/			OTVOR PRE HORIZONTAL. MONTÁŽ /mm/		
	šírka	výška	hĺbka	šírka	výška	hĺbka
Rám 1B	105	107,5	55,5	—	—	—
Rám 2B	105	205,5	55,5	205,5	105	55,5
Rám 3B	105	300	55,5	300	105	55,5

Tab.2

TYP	PLOCHA PRE VERTIKAL. MONTÁŽ /mm/		PLOCHA PRE HORIZONTAL. MONTÁŽ /mm/	
	šírka	výška	šírka	výška
Rám 1B	131	129	—	—
Rám 2B	131	225	227,5	129
Rám 3B	131	321,5	324	129

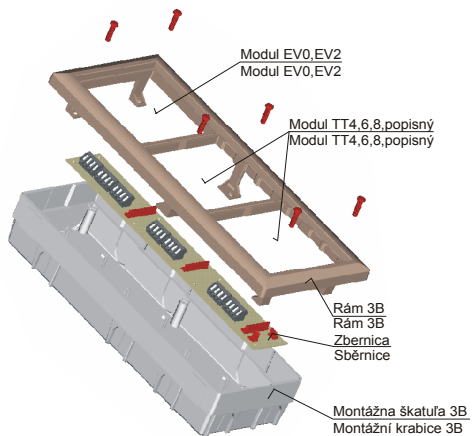

Obr.1

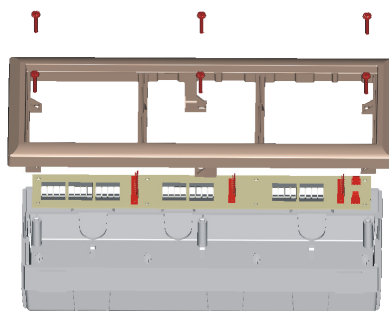

Obr.2

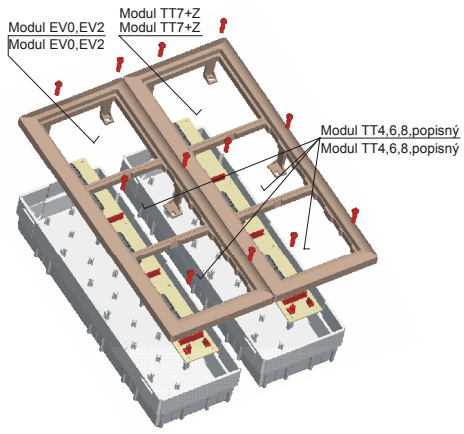

Obr.3

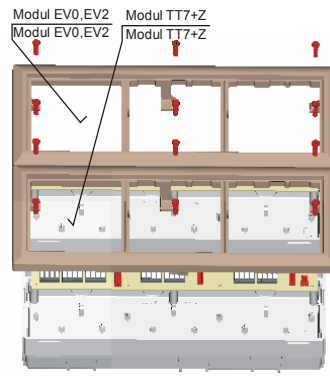

Obr.4

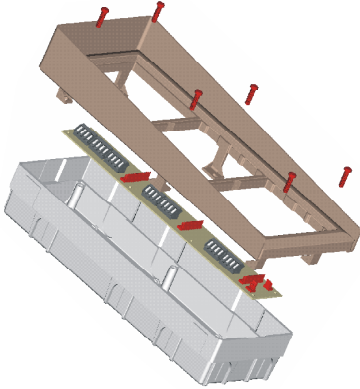

Obr.5

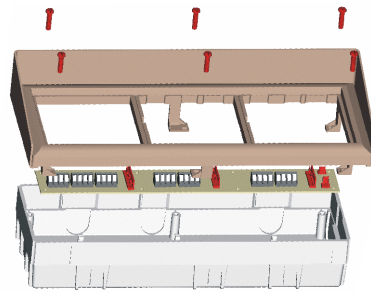

Obr.6

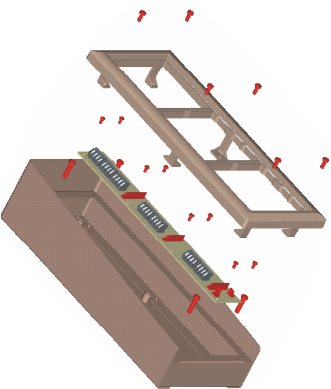

Obr.7

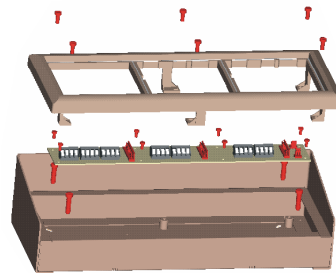

Obr.8

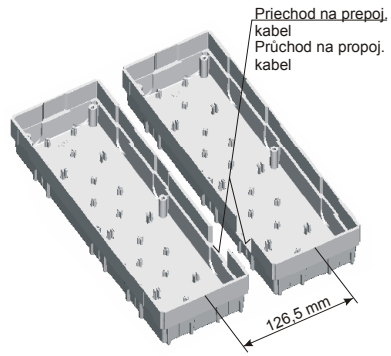

Obr.9



Obr.10

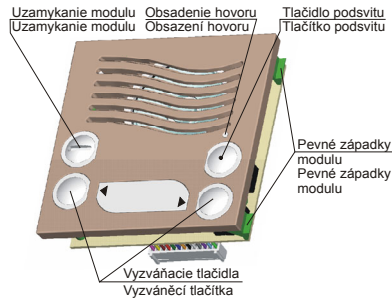

Obr.11

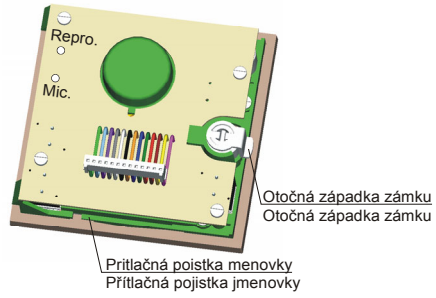

Obr.12

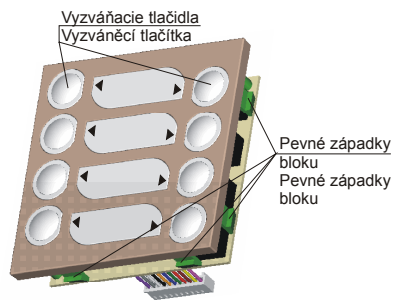

Obr.13

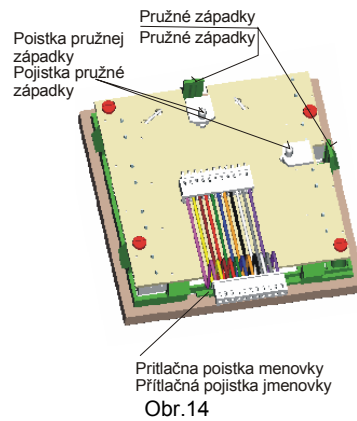

Obr.14

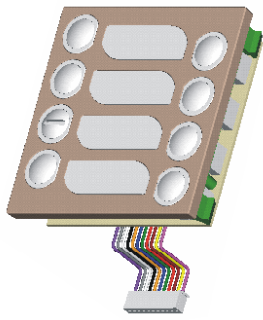

Obr.15

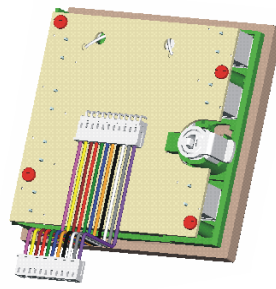

Obr.16

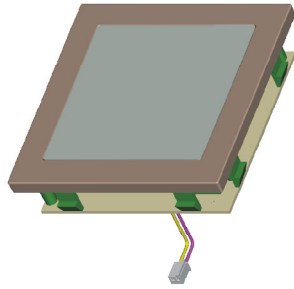

Obr.17

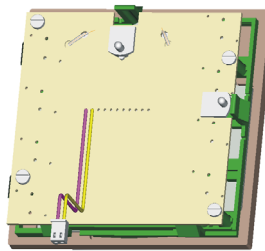

Obr.18

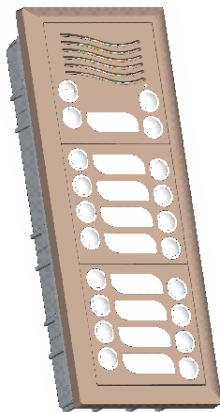

Obr.19

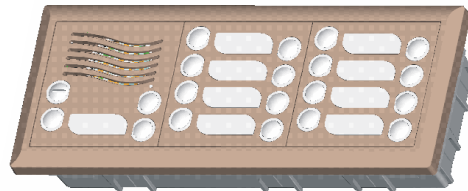

Obr.20