

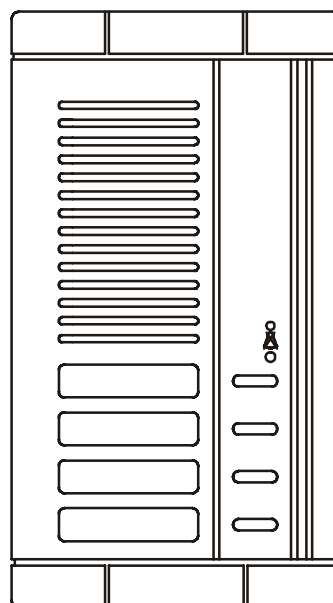

TESLA

STROPKOV, akciová spoločnosť

**Návod na obsluhu a montáž
elektrických vrátnikov
4 FP 111 30/S1÷32/S1, 36/S1÷47/S1
Návod na obsluhu a montáž
elektrických vrátných
4 FP 111 30/S1÷32/S1, 36/S1÷47/S1**

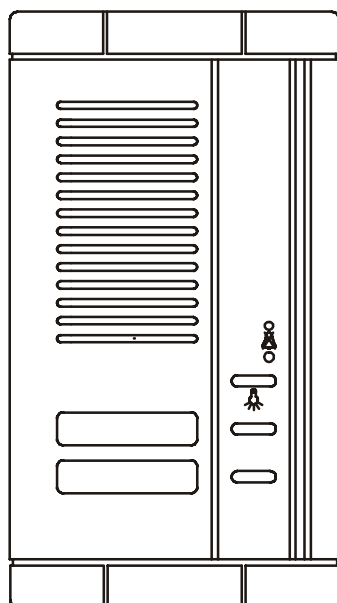

4 VNF B 202/S1

1. Použitie.

Elektrické vrátniky (EV94/S1) typu 4 FP 111 30/S1÷32/S1, 36/S1÷47/S1 sú určené pre spoluprácu s domácimi telef.(DT85) 4 FP 110 36÷39, resp. (DT93) 4 FP 110 51÷55,73, sieť. napájačmi (SN) 4 FP 672 38 ÷ 41 a elektrickými zámkami (EZ) 4 FN 877 01, 02, 03, 11, 12, 13, 14.

Podľa spôsobu montáže rozdeľujeme EV na:

- EV 4 FP 111 30/S1÷32/S1 - montujú sa pod prístrešok na montážnu škatuľu pod omietku
- EV 4 FP 111 36/S1÷38/S1 – sú bez montážnej škatule a upevňujú sa na kovový panel pod prístrešok s otvorom podľa doporučenia na obr. 1.
- EV 4 FP 111 39/S1÷41/S1 – EV so strieškou nad omietku (SNO) obr.4 - sú vyhotovené pre montáž nad omietku resp. aj na vstupnú bránu rodinného domu, ktorá je prispôsobená pre jeho upevnenie podľa doporučenia na obr. 2.
- EV 4 FP 111 42/S1÷44/S1 – EV s rámčekom pod omietku (RPO) obr.3 -sú určené na montáž pod prístrešok na montážnu škatuľu pod omietku.
- EV 4 FP 111 45/S1÷47/S1 – EV so strieškou pod omietku (SPO) obr.3 - sú určené pre montáž pod omietku, môžu byť montované aj v prostredí, kde nie je prístrešok.

2. Montáž

Pri montáži všetkých typov týchto EV, je potrebné dodržať nasledovné doporučenia:

- a) EV montujeme vo výške 1,3 ÷ 1,5 m od podlahy v prostredí s teplotou od -25°C do +40°C pri max. relat. vlhkosti 80%, pričom montážne miesto musí byť chránené pred stekajúcou a striekajúcou vodou.
- b) Pred osadením škatule v múre je potrebné na škatuli preraziť otvory na predlisovaných miestach pre vyústenie prívodných vodičov. Rozmer otvoru v múre pre škatuľu má byť min. 191x115 mm, hĺbka 40 mm.
- c) Pre EV montované nad omietku so vstupom prívodného kábla zo spodu krytu, je potrebné preraziť predlisovaný otvor a osadiť pribalenú gumovú priechodku.
- d) Pred montážou najprv vysunieme prstami krytky zakrývajúce otvory upevňovacích skrutiek v smere vyznačenom šípku (obr.6) pri súčasnom tlačení v mieste označenom symbolom .
- e) Krytky menoviek vyberieme podľa obr.8.
- f) Pri nasadzovaní krytiel najprv vložíme priesvitný štítok, adresnú vložku a nakoniec zasunieme krytku, ako je to vyznačené na obr. 8.
- g) Počas pripájania vodičov na svorkovnice môžeme blok EV upevniť na škatuľu v múre do montážnej polohy, ako je vyznačené na obr.7.
- h) Upevnenie EV na škatuľu v múre uskutočníme dvomi skrutkami 4 FA 083 45 pomocou kľúča 4 FA 100 05 (pribalené k EV) podľa obr.8.
- i) Pripojenie vodičov na svorkovnice uskutočníme v návaznosti na žiadanú funkciu komplexného domáceho dorozumievacieho zariadenia podľa zapojení uvedených v tomto návode.
- j) Hrubo vyznačené vodiče sa využívajú na pripojenie EZ, pričom odpor slučky pre spínanie EZ nesmie prekročiť 4Ω. Ak vedenie nespĺňa túto podmienku, doporučujeme použiť na spínanie EZ „Spínací modul EZ“ 4 FK 176 66. Odpor ostatných prepojovacích vodičov môže byť max. 7 Ω.

3. Obsluha

Rozloženie ovládacích prvkov je zobrazené na obr.5. Stlačením príslušného vyzváňacieho tlačidla vedľa menovky vyzvoníme požadovaného účastníka.

Hovorová komunikácia je umožnená, ak vyzvonený účastník zodvihne mikrotelefón na DT.

Pri zníženej viditeľnosti je možné menovky osvetliť stlačením podsvieteného tlačidla (označené symbolom ). Štvortlačidlový EV má trvalé podsvietenie menoviek.

LED dióda označená symbolom  svieti počas obsadenia hovoru, t. j. vtedy, ak je hovorová komunikácia medzi dvoma DT alebo medzi DT a druhým EV.

V prípade akustickej spätnej väzby (rozpískavanie v EV), odpojte vodič na komunikačnom bloku zo svorky „2“ a pripojte ho na svorku „3“, resp. pomocou odpor. trimrov RP1 a RP2 na komunikačnom bloku znížte úroveň signálov.

UPOZORNENIE:

1. EV sa nesmú montovať na miesta, kde by boli vystavené vysokej prašnosti, veľkej vlhkosti, stekajúcej a striekajúcej vode, vibráciám a teplote mimo určeného rozsahu.
2. Štvortlačidlové EV majú trvalé podsvietenie menoviek, preto sa nesmú používať v zostavách tlačidlových tabiel !

CZ

1. Použití.

Elektrické vrátné (EV94/S1) typu 4 FP 111 30/S1+32/S1, 36/S1+47/S1 jsou určeny pro spolupráci s domácími telef. (DT85) 4 FP 110 36+39, resp. (DT93) 4 FP 110 51+55,73, síť. napáječmi (SN) 4 FP 672 38 ÷ 41 a elektrickými zámkami (EZ) 4 FN 877 01, 02, 03, 11, 12, 13, 14.

Podle způsobu montáže dělíme EV na:

- EV 4 FP 111 30/S1+32/S1 - montují se pod přístřešek na montážní krabici pod omítku
- EV 4 FP 111 36/S1+38/S1 – jsou bez montážné krabice a upevňují se na kovový panel pod přístřešek s otvorem podle doporučení na obr. 1.
- EV 4 FP 111 39/S1+41/S1 – EV se stříškou nad omítku (SNO) obr.4 - jsou vyhotovené pro montáž nad omítku resp. i na vstupnou bránu rodinného domu, která je přispůsobená pro jeho upevnění podle doporučení na obr. 2
- EV 4 FP 111 42/S1+44/S1 – EV s rámečkem pod omítku (RPO) obr.3 – jsou určeny na montáž pod přístřešek na montážní krabici pod omítku.
- EV 4 FP 111 45/S1+47/S1 – EV se stříškou pod omítku (SPO) obr.3 - jsou určeny pro montáž pod omítku, můžou být montované i v prostředí, kde není přístřešek.

2. Montáž

Při montáži všech typů těchto EV, je třeba dodržet následující pokyny:

- a) EV montujeme ve výšce 1,3 ÷ 1,5 m od podlahy v prostředí s teplotou od -25°C do +40°C při max. relat. vlhkosti 80%, přičemž montážní místo musí být chráněné před stékající a stříkající vodou.
- b) Před osazením krabice do zdi je třeba prorazit otvory na předlisovaných místech pro vyústění přívodních vodičů k EV. Rozměr otvorů ve zdi pro krabici má být min. 191 x 115 mm, hloubka 40 mm.
- c) U EV montovaných nad omítku, se vstupem přívodního kabelu ze spodní části krytu, je třeba prorazit předlisovaný otvor a osadit přibalenou gumovou průchodku.

- d) Před montáží nejprve prstama vysuneme krytky zakrývající otvory upevňovacích šroubků ve směru vyznačeném šipkou (obr. 6) při současném tlačení v místě označenem symbolem  .
- e) Krytky jmenovek vybereme podle obr.8.
- f) Při nasazování krytek nejprve vložíme průsvitný štítek, jmenovku a nakonec zasuneme krytku, jak je vyznačeno na obr.8.
- g) Po dobu připojování vodičů na svorkovnice se může EV upevnit na krabici ve zdi do montážní polohy podle obr.7.
- h) Upevnění EV na krabici ve zdi uskutečníme dvěma šroubky 4 FA 083 45 pomocí klíče 4 FA 100 05 (přibalené k EV) podle obr.8.
- i) Připojení vodičů na svorkovnice uskutečníme v návaznosti na žádanou funkci komplexního domácího dorozumivacího zařízení podle zapojení uvedených v tomto návodě.
- k) Hrubě vyznačené vodiče se využívají na připojení EZ, přičemž odpor slučky pro spínání EZ nesmí překročit 4Ω . Když vedení nesplňuje danou podmínku, doporučujeme použít na spínání EZ „Spínací modul EZ“ 4 FK 176 66. Odpor ostatních přepojovacích vodičů může být max. 7Ω .

3. Obsluha

Rozložení ovládacích prvků je zobrazené na obr.5. Stisknutím příslušného vyzváňacího tlačítka vedle menovky vyzvoníme požadovaného účastníka.

Hovorová komunikace je umožněná, když vyzvoněný účastník zvedne mikrotelefon na DT.

Při snížené viditelnosti je možné menovky osvětlit stisknutím podsvíceného tlačítka (označené symbolem ). Štvortlačítkový EV má trvalé osvětlení menovek.

LED dióda označená symbolem  svítí po dobu obsazení hovoru, t. j. když je hovorová komunikace mezi dvěma DT nebo mezi DT a druhým EV.

V případě akustické spětné vazby (rozpískávání EV), odpojte vodič na komunikačním bloku ze svorky „2“ a připojte ho na svorku „3“, resp. pomocí odpor. trimrů RP1 a RP2 na komunikačním bloku snižte úroveň signálů.

UPOZORNENÍ:

1. EV se nesmí montovat na místa, kde by byli vystavené vysoké prašnosti, velké vlhkosti, stékající a stříkající vodě vibracím a teplotě mimo určeného rozsahu.
3. Štvortlačítkové EV mají trvalé podsvícení menovek, proto se nesmí používat v zostavách tlačítkových tabel !

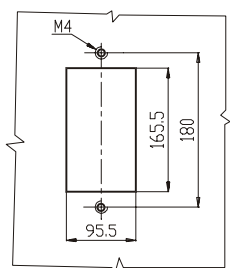

Obr.1

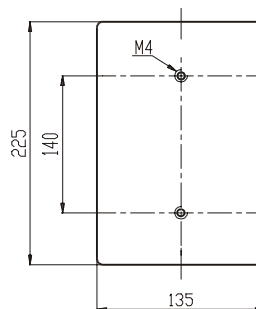

Obr.2

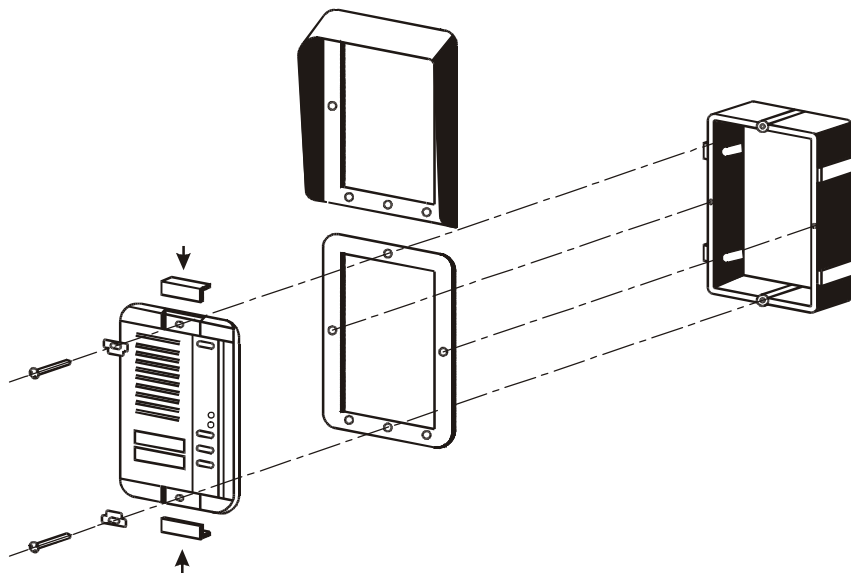

Obr.3

Montáž EV s krycím rámikom, resp. so strieškou pod omietku
 Montáž EV s krycím rámečkom, resp. se stříškou pod omítku

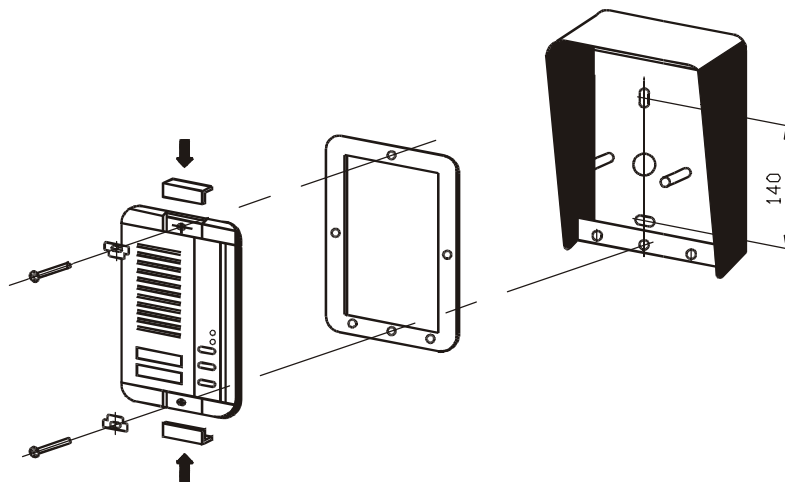

Obr.4

Montáž EV so strieškou nad omietku
 Montáž EV se stříškou nad omítku

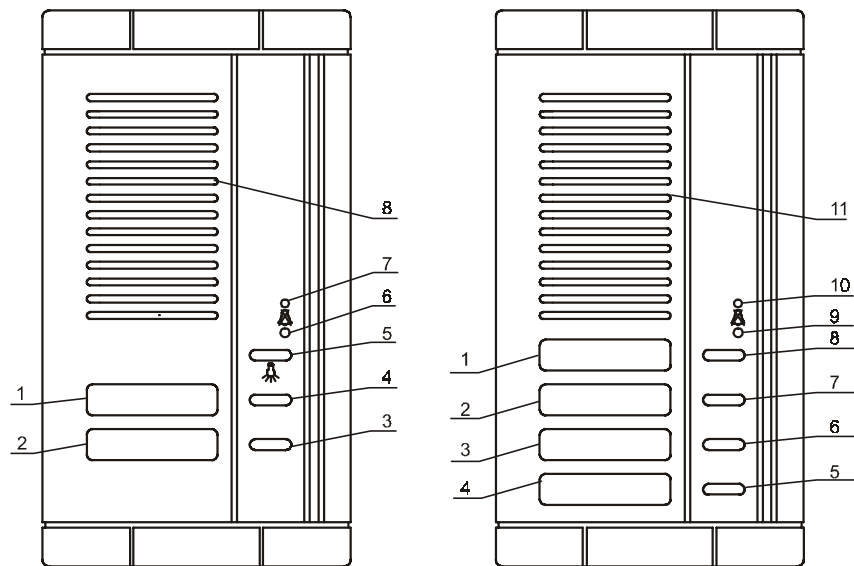

- 1- menovka pre tlač. B
- 2- menovka pre tlač. A
- 3- tlačidlo A
- 4- tlačidlo B
- 5- tlačidlo pre podsvit menoviek
- 6- Led dióda obsadenia hovoru
- 7- mikrofón
- 8- reproduktor

- 1- menovka pre tlač. D
- 2- menovka pre tlač. C
- 3- menovka pre tlač. B
- 4- menovka pre tlač. A
- 5- tlačidlo A
- 6- tlačidlo B
- 7- tlačidlo C
- 8- tlačidlo D
- 9- Led dióda obsadenia hovoru
- 10- mikrofón
- 11- reproduktor

Obr.5 Rozloženie ovládacích prvkov
Rozložení ovládacích prvků

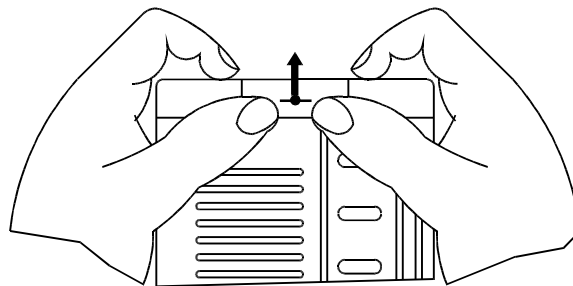

Obr.6 Vysunutie krytky pred montážou bloku EV
Vysunutí krytky před montáží bloku EV

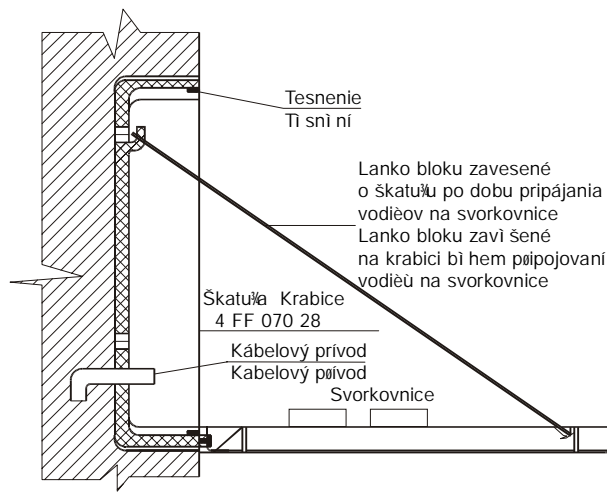

Obr.7 EV v montážnej polohe
EV v montážní poloze

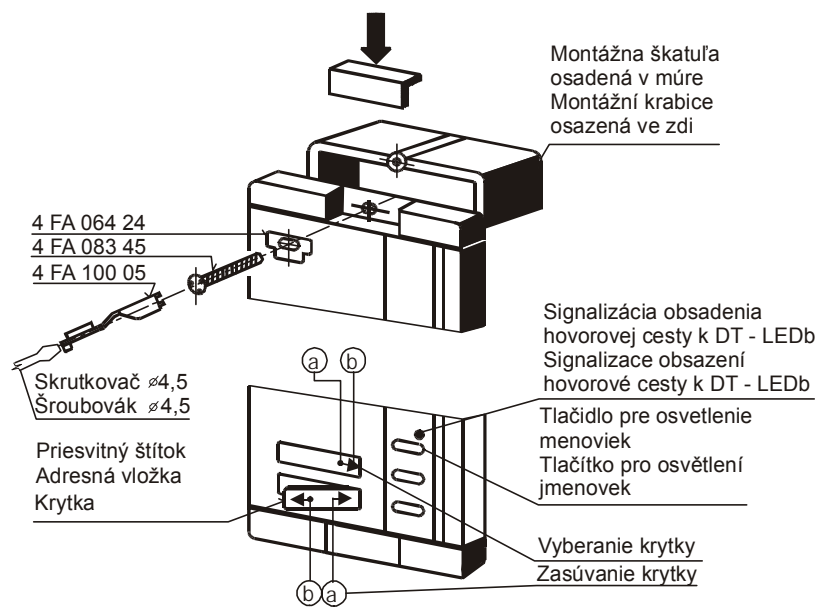

Obr.8 Upevnenie EV na montážnu škatuľu
Upevnění EV na montážní krabici

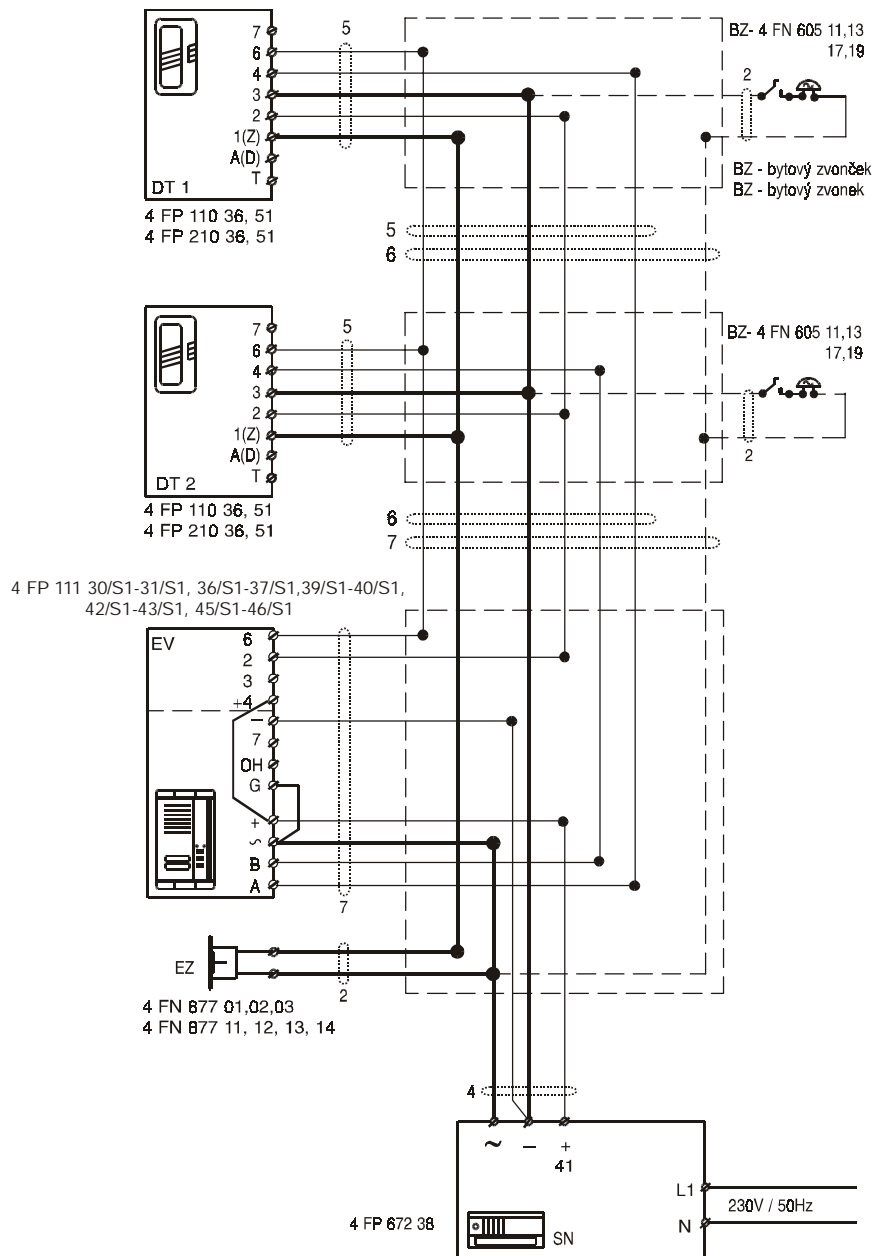

Obr. 9

Zapojenie pre signalizáciu bzučiakom s DT 4 FP 110 51, 4 FP 110 36, 4 FP 210 51, 4 FP 210 36.

Čiarkovane naznačená možnosť zapojenia bytového zvončeka.

Zapojení pro signalizaci bzučákem s DT 4 FP 110 51, 4 FP 110 36, 4 FP 210 51, 4 FP 210 36.

Čárkovane naznačená možnosť zapojení bytového zvonku.

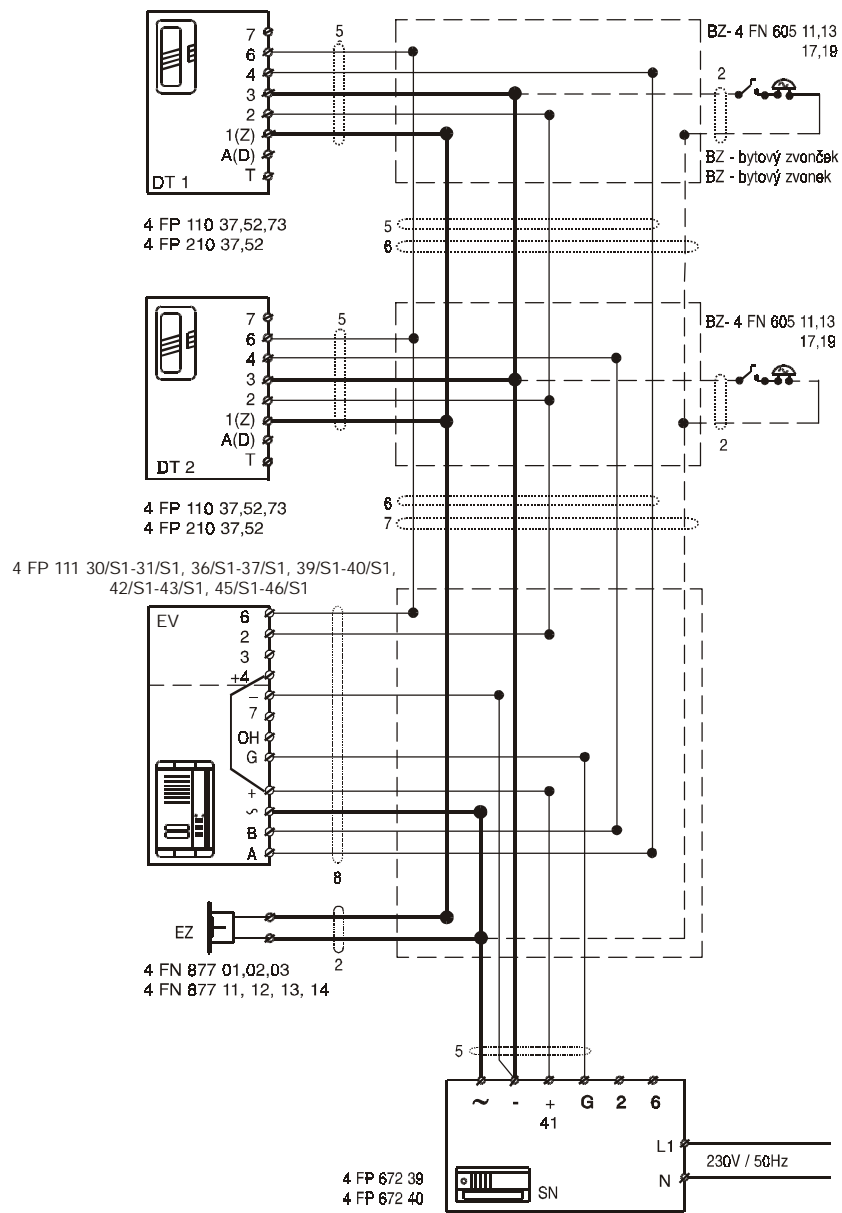

Obr.10

Zapojenie pre elektroakust. signal. s DT 4 FP 110 52, 4 FP 110 37, 4 FP 110 73 - zábrana vzájomného odposluchu medzi DT, alebo 4 FP 210 52, 4 FP 510 37.

Čiarkovane naznačené zapojenie bytového zvončeka.

Zapojení pro elektroakust. signal. s DT 4 FP 110 52, 4 FP 110 37, 4 FP 110 73 - zábrana vzájemního odposlechu mezi DT, nebo 4 FP 210 52, 4 FP 510 37.

Čárkovane naznačené zapojení bytového zvonku.

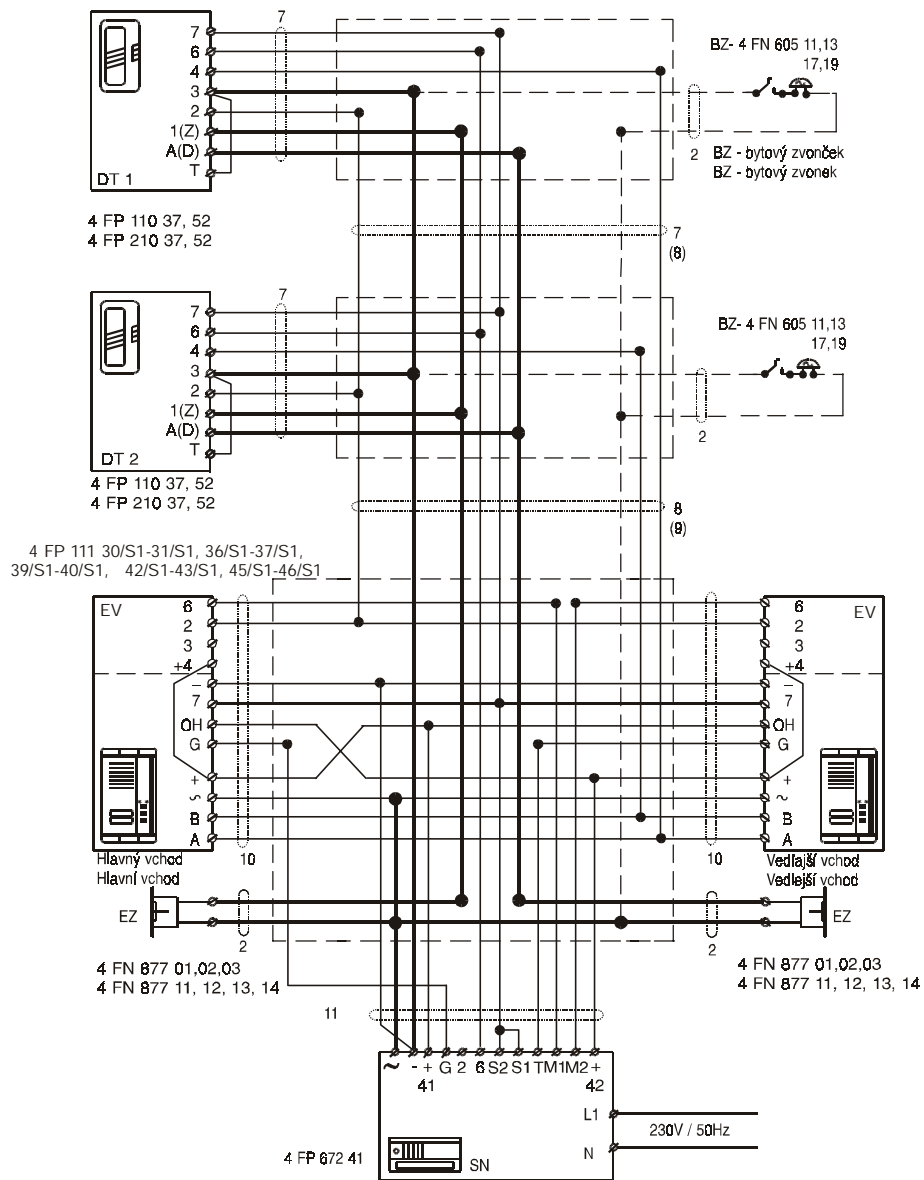

Obr.11

Zapojenie pre dva vchody (pre 2 EV). Ostatné vlastnosti zapojenia zhodné so zapojením na obr. 10.
 Zapojení pro dva vchody (pro 2 EV). Ostatní vlastnosti zapojení shodné se zapojením na obr. 10.

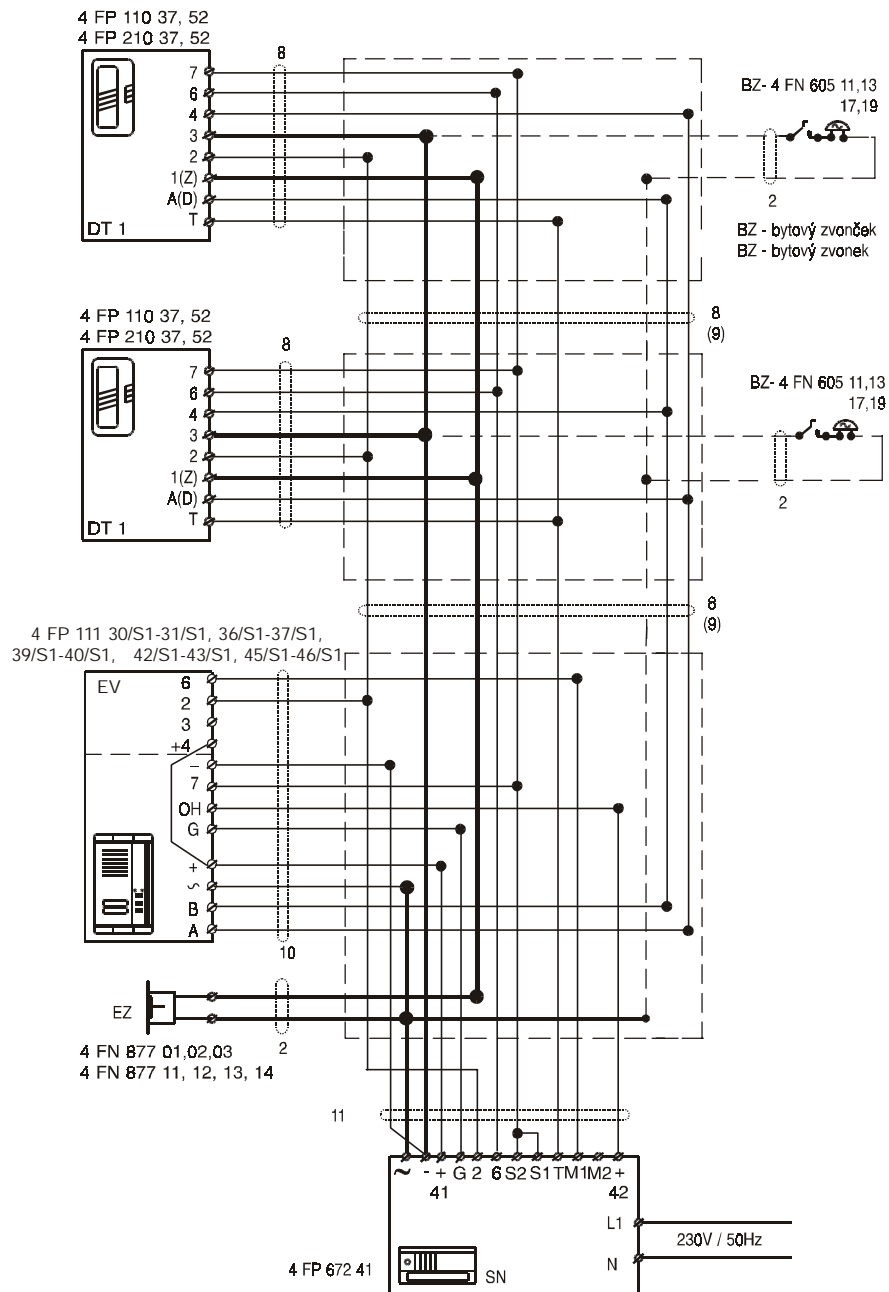

Obr. 12

Zapojenie, ktoré umožňuje aj vzájomnú komunikáciu medzi DT (EV pri tejto komunikácii je odpojený).
 Zapojení, ktoré umožňuje i vzájemnú komunikaci medzi DT (EV u této komunikace je odpojen).

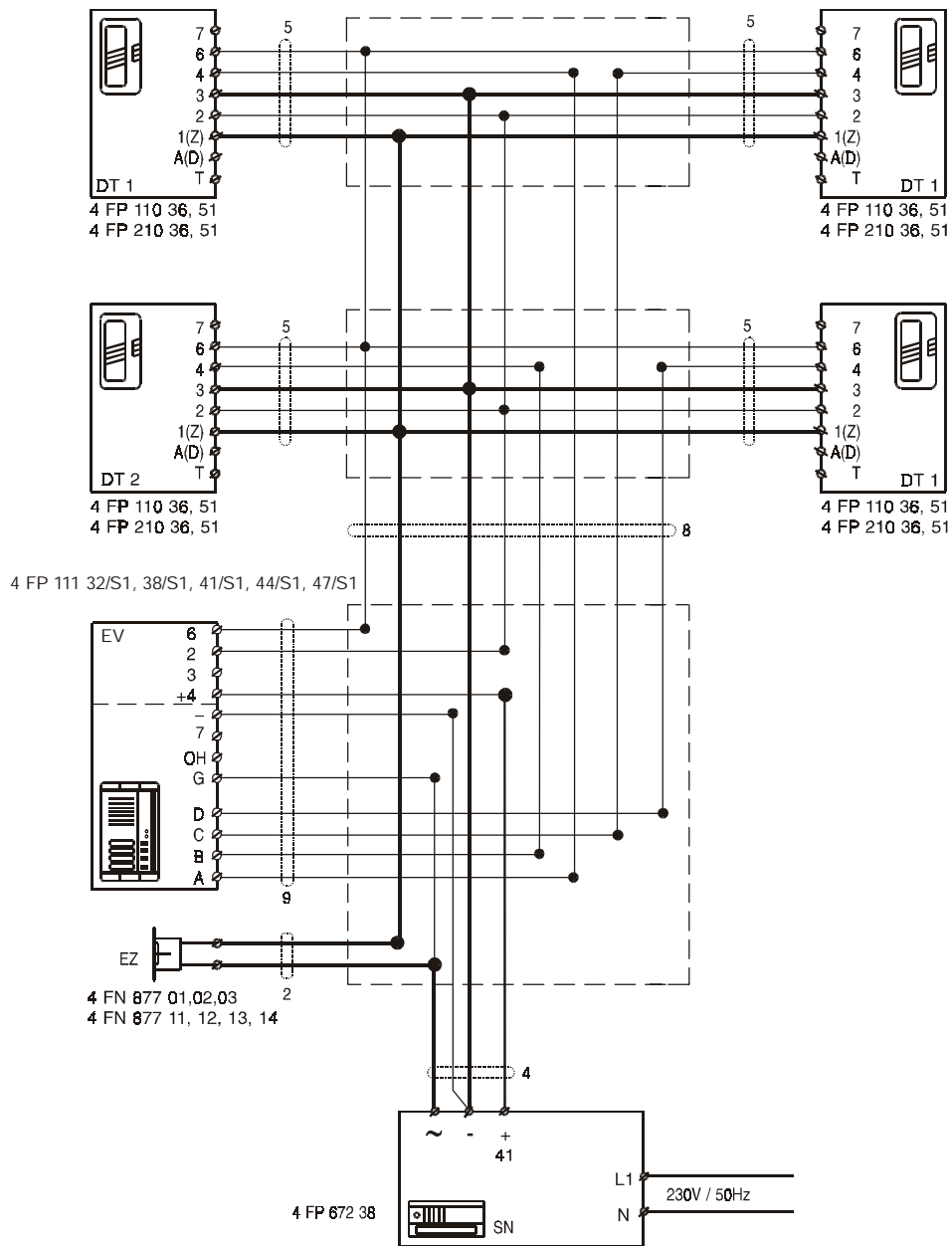

Obr. 13

Zapojenie 4-tlač. EV s DT 4 FP 110 51, 4 FP 110 36, 4 FP 210 51, 4 FP 210 36 (sign. bzučiakom).

Zapojenie byt. zvončekov podľa obr. 9.

Zapojení 4-tlač. EV s DT 4 FP 110 51, 4 FP 110 36, 4 FP 210 51, 4 FP 210 36 (sign. bzučák.).

Zapojení byt. zvonků podle obr.9.

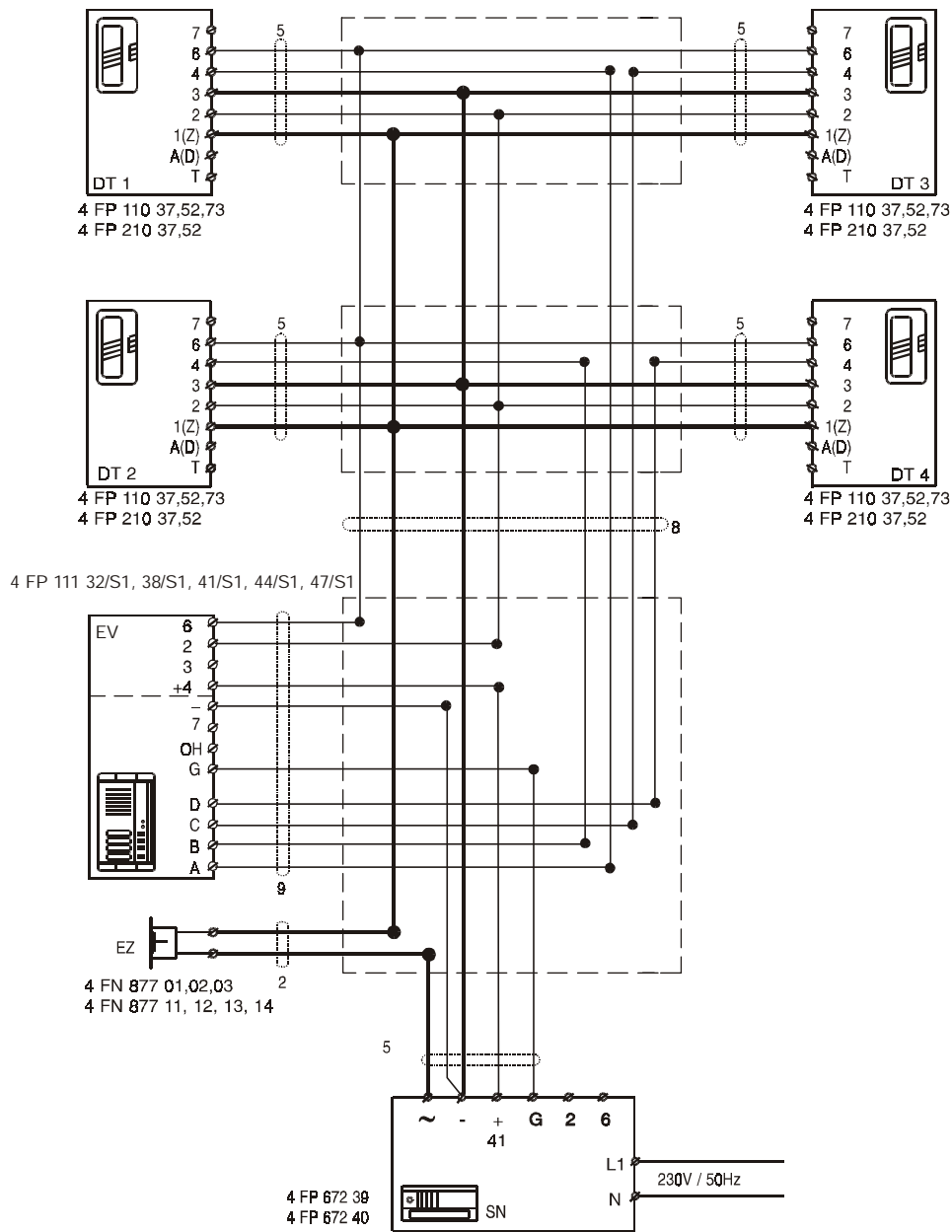

Obr.14

Zapojenie 4-tlač. EV s DT (elektroakust. sign.). 4 FP 110 52, 4 FP 110 37, 4 FP 110 73 so zábranou vzáj. odposluchu medzi DT, alebo 4 FP 210 52, 4 FP 210 37. Zapojenie byt. zvončekov podľa obr. 10.
 Zapojení 4-tlač. EV s DT (elektroakust. sign.). 4 FP 110 52, 4 FP 110 37, 4 FP 110 73 se zábranou vzáj. odposlechu mezi DT, nebo 4 FP 210 52, 4 FP 210 37. Zapojení byt. zvonků podle obr.10.

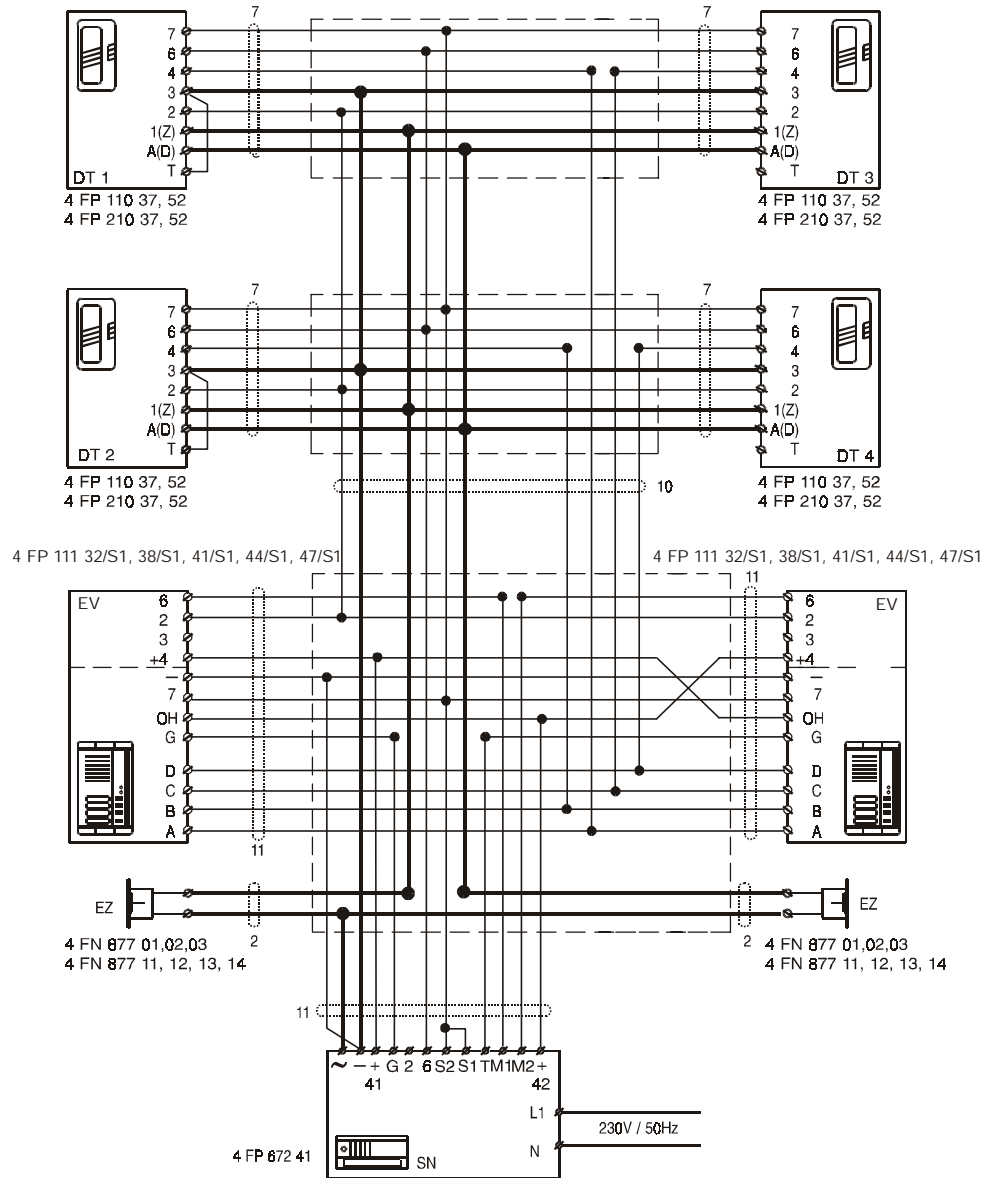

Obr.15

Zapojenie 4-tlač. EV pre dva vchody. Ostatné vlastnosti zapojenia zhodné so zapojením na obr. 14.
 Zapojení 4-tlač. EV pro dva vchody. Ostatní vlastnosti zapojení shodné se zapojením na obr. 14.

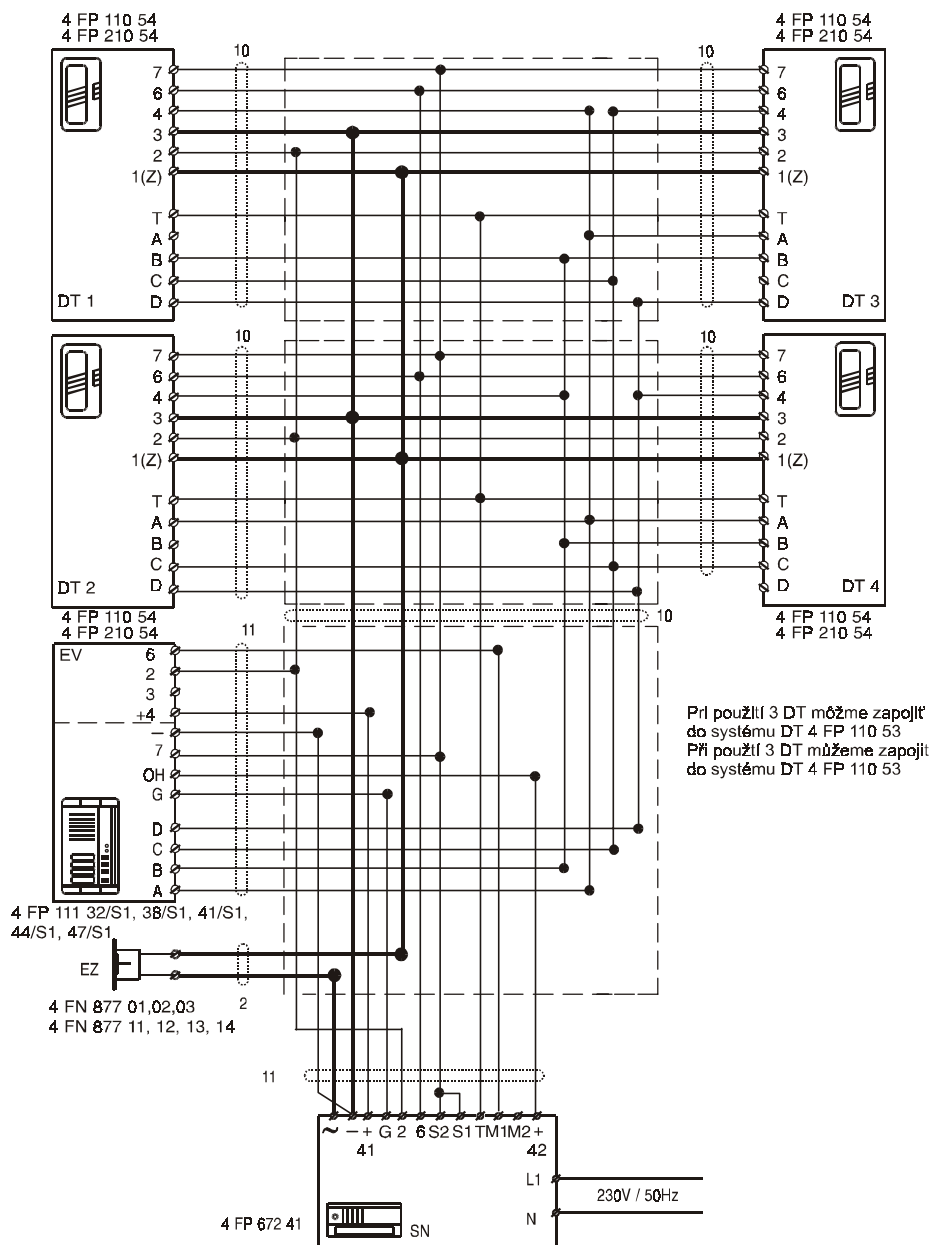

Obr. 16

Zapojenie 4-tlač. EV s viactlačidlovými DT, ktoré umožňuje aj vzájomnú komunikáciu medzi DT (EV pri tejto komunikácii je odpojený).
Zapojení 4-tlač. EV s vícetlačítkovými DT, které umožňuje i vzájemnú komunikaci mezi DT (EV u této komunikace je odpojen).

ZÁRUČNÝ LIST

Výrobok pred odoslaním od výrobcu bol preskúšaný no napriek tomu sa môže vyskytnúť porucha spôsobená chybou materiálu alebo iným zavinením v procese výroby. V prípade, že chyby budú takéhoto charakteru, výrobok opravíme na vlastné náklady za predpokladu, že budú dodržané nasledovné podmienky:

1. Reklamácia bude uplatnená v záručnej dobe
2. Výrobok bol správne namontovaný a zapojený v súlade s návodom pre montáž tohoto zariadenia.
3. Výrobok nebol poškodený nedbalým používaním
4. K reklamácií bude predložený výrobok kompletný, čistý a so záručným listom opatreným pečiatkou predajne s čitateľným dátumom predaja.

Pre záruky platia ustanovenia v zmysle Občianskeho zákonníka.

Bez dátumu predaja a pečiatky predajne je záručný list neplatný a oprava nebude uskutočnená v rámci záruky. Ani dodatočné zaslanie záručného listu neberieme do úvahy. K výrobku je potrebné pripojiť aj písomný dôvod reklamácie.

Záručné a pozáručné opravy vykonáva:

V SR: TESLA STROPKOV, a.s., Oddelenie technických služieb,
091 12 STROPKOV
tel.: 054/742 3502
fax: 054/742 3583
odbyt@tesla.sk
www.tesla.sk

V ČR: TESLA STROPKOV- ČECHY, a.s.,
503 25 Dobřenice
tel.: 049 5800519
fax: 049 5991239

Typ výrobku			
Dátum a podpis TK			
Dátum predaja podpis a pečiatka			
Dátum reklamácie			
Dátum prijatia do opravy			
Dátum opravy a podpis opravára			
Opravený výrobok prevzal dňa, podpis			

Upozornenie pre naloženie s obalom a dožitým výrobkom.

Pri výrobe výrobku boli použité materiály, ktoré nie sú zdrojom zvláštneho alebo nebezpečného odpadu. V záujme ochrany životného prostredia doporučujeme obal z výrobku odovzdať do príslušnej zberne na recykláciu a dožitý výrobok odovzdať určeným zberným surovinám.

Škatule
Bal. papier



PE vrecka
PE fólie

