



**TESLA**

STROPKOV, akciová spoločnosť

Návod na obsluhu a montáž  
tlačidlových tabiel  
4 FP 830 111/S1÷116/S1,  
121/S1÷126/S1, 131/S1÷136/S1,  
141/S1÷145/S1, 151/S1÷155/S1,  
161/S1÷165/S1

Návod na obsluhu a montáž  
tlačítkových tabel  
4 FP 830 111/S1÷116/S1,  
121/S1÷126/S1, 131/S1÷136/S1,  
141/S1÷145/S1, 151/S1÷155/S1,  
161/S1÷165/S1

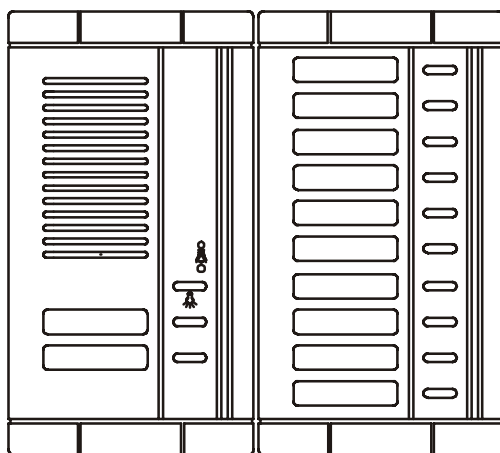

## 1. Použitie.

Tlačidlové tablá (TT94/S1) typu 4 FP 830 111/S1+116/S1, 121/S1+126/S1, 131/S1+136/S1 a 4 FP 830 141/S1+145/S1, 151/S1+155/S1, 161/S1+165/S1 sú určené pre spoluprácu s domácimi telef.(DT85) 4 FP 110 36+39, resp. (DT93) 4 FP 110 51+55,73, sieť. napájačmi (SN) 4 FP 672 38 + 41 a elektrickými zámkami (EZ) 4 FN 877 01, 02, 03, 11, 12, 13, 14.

Podľa spôsobu montáže rozdeľujeme TT na:

- TT 830 111/S1+116/S1 – s krycím rámčekom pod omietku (RPO) obr.3 – sú určené na montáž pod prístrešok na montážnu škatuľu pod omietku.
- TT 830 141/S1+145/S1 ( s kódovacím zariadením ) – s krycím rámčekom pod omietku (RPO)
- TT 830 121+126 – so strieškou pod omietku (SPO) obr.3 - sú určené pre montáž pod omietku, môžu byť montované aj v prostredí, kde nie je prístrešok.
- TT 830 151+155 (s kódovacím zariadením) – so strieškou pod omietku (SPO)
- TT 830 131+136 – so strieškou nad omietku (SNO) obr.4 - sú vyhotovené pre montáž nad omietku resp. aj na vstupnú bránu rodinného domu, ktorá je prispôbena pre jeho upevnenie.
- TT 830 161+165 (s kódovacím zariadením)–so strieškou nad omietku (SNO)

## 2. Montáž

Pri montáži všetkých typov týchto TT, je potrebné dodržať nasledovné doporučená:

- a) TT montujeme 1,3+1,5 m od podlahy v prostredí od -25 do +40°C pri max. relat. vlhkosti 80%, pričom montážne miesto musí byť chránené pred stekajúcou a striekajúcou vodou.
- b) Pred osadením montážnych škatúľ v múre, je potrebné na škatuliach preraziť otvory na predlisovaných miestach pre vyústenie prírodných vodičov k EV a blokov tlačidiel viď. obr. 2. Rozmery otvorov v múre sú na obr.1.
- c) U TT montovaných nad omietku so vstupom prírodného kábla zo spodu krytu, je potrebné preraziť predlisované otvory a osadiť pribalené gumové priechodky.
- d) Pred montážou najprv vysunieme prstami krytky zakrývajúce otvory upevňovacích skrutiek vo vyznačenom smere (obr.5) pri súčasnom tlačení v mieste označenom symbolom .
- e) Krytky menoviek vyberáme a zakladáme podľa obr.7.
- f) Pri nasadzovaní, najprv vložíme priesvitný štítok, adresnú vložku a nakoniec zasunieme krytku.
- g) Počas pripájania vodičov na svorkovnice sa môže blok EV a tlačidlový blok (TB) upevniť na škatuľu v múre do montážnej polohy podľa obr.6.
- h) Upevnenie bloku EV a TB na škatuľu v múre uskutočníme skrutkami 4 FA 083 45 pomocou kľúča 4 FA 100 05 (v príbale TT) podľa obr.7.
- i) Bloky TT a EV prepojíme prepojovacím vodičom podľa obr.8, 9
- j) Prípojenie vodičov na svorkovnice uskutočníme v návaznosti na žiadanú funkciu komplexného domáceho dorozumievacieho zariadenia podľa zapojení uvedených v tomto návode.

- k) Hrubo vyznačené vodiče sa využívajú na pripojenie EZ, pričom odpor slučky pre spínanie EZ nesmie prekročiť 4 Ω. Ak vedenie nespĺňa túto podmienku, doporučujeme použiť na spínanie EZ „Spínací modul EZ“ 4 FK 176 66. Odpor ostatných prepojavacích vodičov môže byť max. 7Ω.
- l) Zapojenie bloku kódovacieho zariadenia do systému uskutočniť podľa návodu 4 VNF B 257.

### 3. Obsluha

Rozloženie ovládacích prvkov je zobrazené na obr.2. Stlačením príslušného vyzváňacieho tlačidla vedľa menovky vyzvoníme požadovaného účastníka.

Hovorová komunikácia je umožnená, ak vyzvonení účastník zodvihne mikrotelefón na DT.

Pri zníženej viditeľnosti je možné menovky osvetliť stlačením podsvieteného tlačidla (označené symbolom ).

LED dióda označená symbolom  svieti počas obsadenia hovoru, t. j. vtedy, ak je hovorová komunikácia medzi dvoma DT alebo medzi DT a druhým TT.

V prípade akustickej spätnej väzby (rozpískavanie v EV), odpojte vodič na komunikačnom bloku zo svorky „2“ a pripojte ho na svorku „3“, resp. pomocou odpor. trimrov RP1 a RP2 na komunikačnom bloku znížte úroveň signálov.

### **UPOZORNENIE:**

**TT sa nesmú montovať na miesta, kde by boli vystavené vysokej prašnosti, veľkej vlhkosti, stekajúcej a striekajúcej vode, vibráciám a teplote mimo určeného rozsahu.**

CZ

### 1. Použití.

Tlačítková tabla (TT94/S1) typu 4 FP 830 111/S1+116/S1, 121/S1+126/S1, 131/S1+136/S1 a 4 FP 830 141/S1+145/S1, 151/S1+155/S1, 161/S1+165/S1 jsou určena pro spolupráci s domácími telefony (DT85) 4 FP 110 36+39, resp. (DT93) 4 FP 110 51+55,73, síťovými napáječi (SN) 4 FP 672 38 ÷ 41 a elektrickými zámky (EZ) 4 FN 877 01, 02, 03, 11, 12, 13, 14.

Podle způsobu montáže dělíme TT na:

- TT 830 111/S1+116/S1 – s krycím rámečkem pod omítku (RPO) obr.3 – jsou určeny na montáž pod přístřešek na montážní krabici pod omítku.
- TT 830 141/S1+145/S1 (kódovacím zařízením) – s krycím rámečkem pod omítku (RPO)
- TT 830 121+126 – se stříškou pod omítku (SPO) obr.3 - jsou určeny pro montáž pod omítku, mohou být montované i v prostředí, kde není přístřešek.
- TT 830 151+155 (kódovacím zařízením) – se stříškou pod omítku (SPO)
- TT 830 131+136 – se stříškou nad omítku (SNO) obr.4 - jsou vyhotovené pro montáž nad omítku resp. i na vstupnou bránu rodinného domu, která je přispůsobená pro jeho upevnění.
- TT 830 161+165 (s kódovacím zařízením) – se stříškou nad omítku (SNO).

## 2. Montáž

Při montáži všech typů těchto TT, je třeba dodržet následující pokyny:

- a) TT montujeme ve výšce  $1,3 \pm 1,5$  m od podlahy v prostředí s teplotou od  $-25^{\circ}\text{C}$  do  $+40^{\circ}\text{C}$  při max. relat. vlhkosti 80%, přičemž montážní místo musí být chráněné před stékající a stříkající vodou.
- b) Před osazením krabice do zdi je třeba na krabici prorazit otvory na předlisovaných místech pro vyústění přívodních vodičů k EV a bloků tlačítek viz obr.2. Rozměry otvorů ve zdi jsou na obr.1.
- c) U TT montovaných nad omítku, se vstupem přívodního kabelu ze spodní části krytu, je třeba prorazit předlisovaný otvor a osadit přibalenou gumovou průchodku.
- d) Před montáží nejprve prstama vysuneme krytky zakrývající otvory upevňovacích šroubků ve vyznačeném směru (obr.5) při současném tlačení v místě označeném symbolem .
- e) Krytky jmenovek vybereme podle obr.7.
- f) Při nasazování krytek nejprve vložíme průsvitný štítek, jmenovku a nakonec zasuneme krytku.
- g) Po dobu připojování vodičů na svorkovnice se může blok EV a tlačítkový blok upevnit na krabici ve zdi do montážní polohy podle obr.6.
- h) Upevnění bloků EV a TT na krabici ve zdi uskutečníme dvěma šroubky 4 FA 083 45 pomocí klíče 4 FA 100 05 (přibalené k EV) podle obr.7.
- i) Bloky TT a EV přepojíme přepojovacím vodičem podle obr.8, 9.
- j) Připojení vodičů na svorkovnice uskutečníme v návaznosti na žádanou funkci komplexního domácího dorozumívacího zařízení podle zapojení uvedených v tomto návodě.
- k) Hrubě vyznačené vodiče se využívají na připojení EZ, přičemž odpor slučky pro spínání EZ nesmí překročit  $4\Omega$ . Když vedení nespĺňuje danou podmínku, doporučujeme použít na spínání EZ „Spínací modul EZ“ 4 FK 176 66. Odpor ostatních přepojovacích vodičů může být max.  $7\Omega$ .
- l) Zapojení bloku kódovacího zařízení do systému uskutečníme podle návodu 4 VNF B 257.

## 3. Obsluha

Rozložení ovládacích prvků je zobrazené na obr.2. Stisknutím příslušného vyzváňecího tlačítka vedle menovky vyzvoníme požadovaného účastníka.

Hovorová komunikace je umožněná, když vyzvoněný účastník zvedne mikrotelefon na DT.

Při snížené viditelnosti je možné menovky osvětlit stisknutím podsvíceného tlačítka (označené symbolem .

LED dióda označená symbolem  svítí po dobu obsazení hovoru, t. j. když je hovorová komunikace mezi dvěma DT nebo mezi DT a druhým TT.

V případě akustické spětné vazby (rozpískávání EV), odpojte vodič na komunikačním bloku ze svorky „2“ a připojte ho na svorku „3“, resp. pomocí odpor. trimrů RP1 a RP2 na komunikačním bloku snižte úroveň signálů.

### UPOZORNENÍ:

**TT se nesmí montovat na místa, kde by byli vystavené vysoké prašnosti, velké vlhkosti, stékající a stříkající vodě, vibracím a teplotě mimo určeného rozsahu.**

- a) rozmery pre 2 mont. škatule hĺbka 40 mm  
 rozmery pro 2 mont. krabice hloubka 40 mm

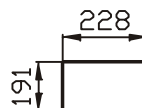

- b) rozmery pre 3 mont. škatule hĺbka 40 mm  
 rozmery pro 3 mont. krabice hloubka 40 mm

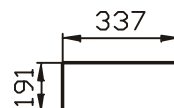

- c) rozmery pre 4 mont. škatule hĺbka 40 mm  
 rozmery pro 4 mont. krabice hloubka 40 mm

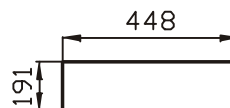

Obr. 1 Doporučené rozmery otvorov v múre pre montážne škatule  
 Doporučené rozmery otvorů ve zdi pro montážní krabice

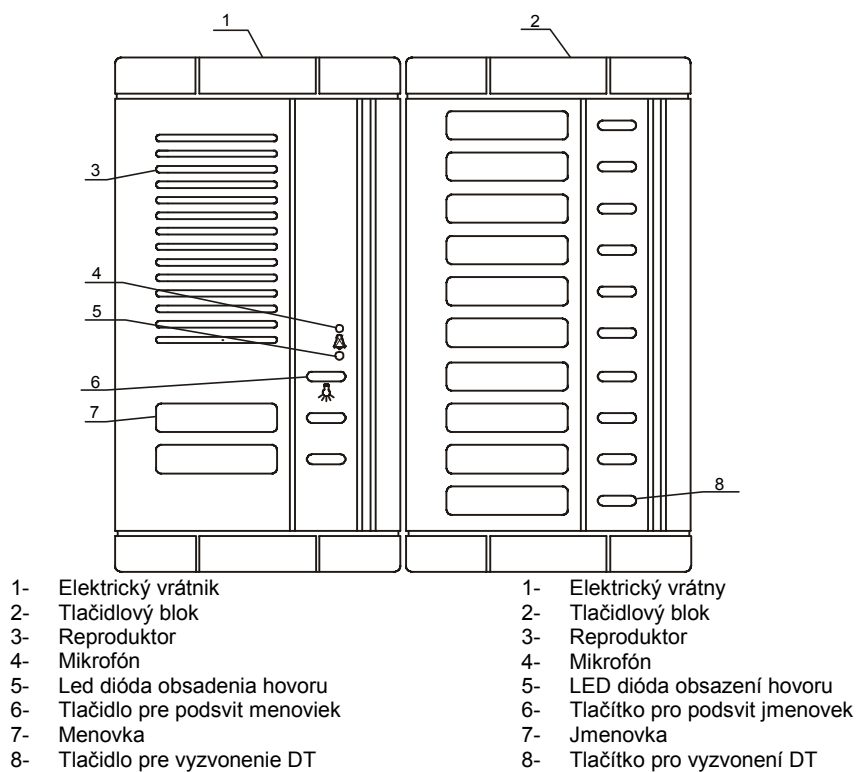

Obr.2 Rozloženie ovládacích prvkov  
 Rozložení ovládacích prvků

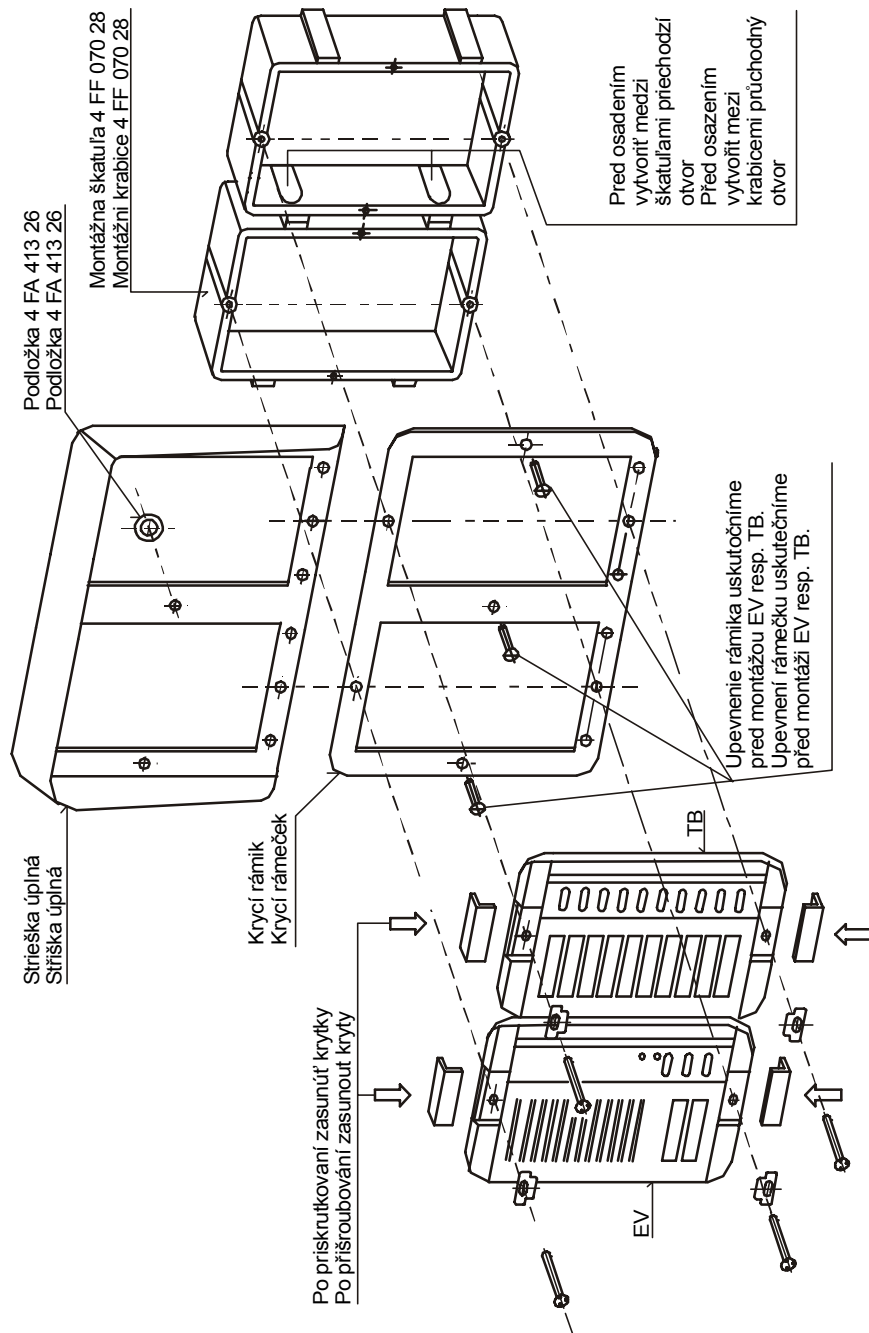

Obr.3 Montáž TT s krycím rámkem, resp. stříškou pod omítku  
Montáž TT s krycím rámečkem, resp. se stříškou pod omítku

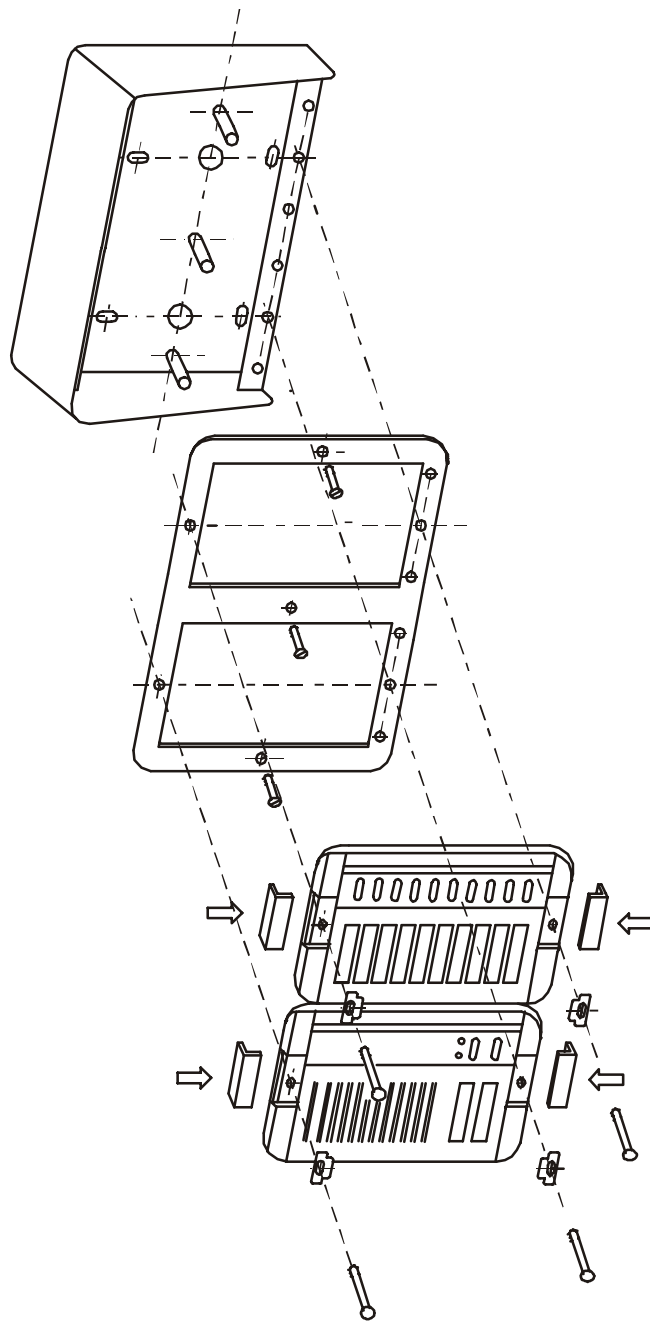

Obr.4 Montáž TT so strieškou nad omietku  
Montáž TT se stříškou nad omítku

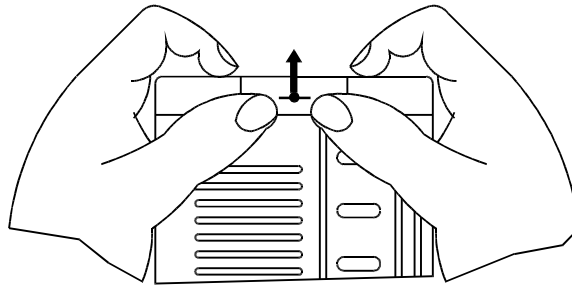

Obr.5 Vysunutie krytky pred montážou bloku EV resp. TB  
 Vysunutí krytky před montáží bloku EV resp. TB

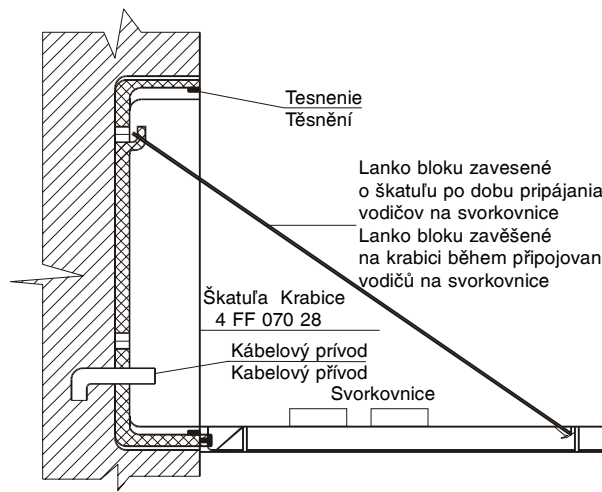

Obr.6 TT v montážnej polohe  
 TT v montážní poloze



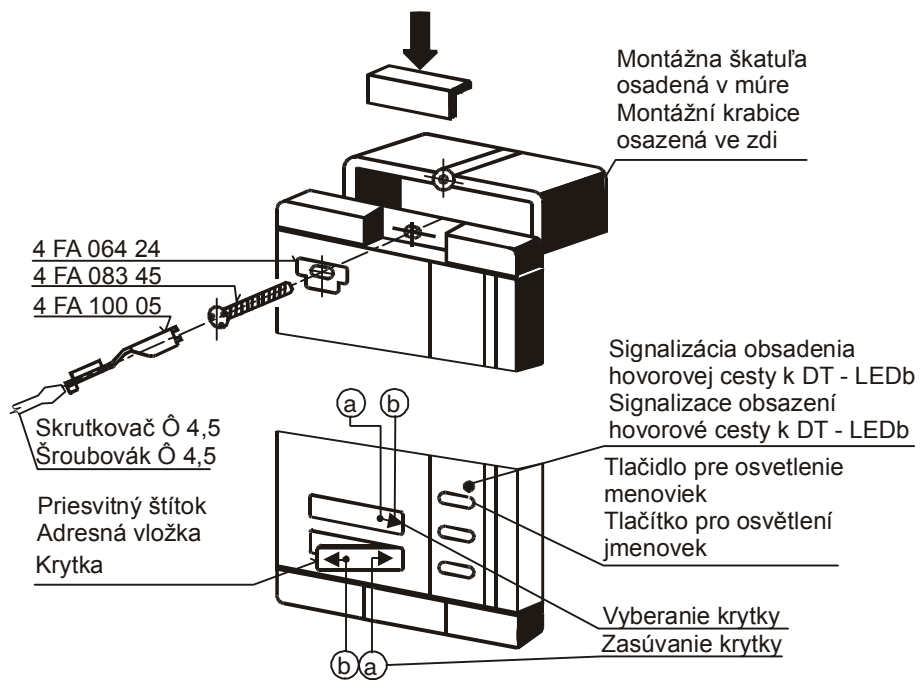

Obr.7 Upevnenie EV a TB na montážnu škatuľu a výmena adresného štítku  
Upevnění EV a TB na montážní krabici a výměna jmenovky

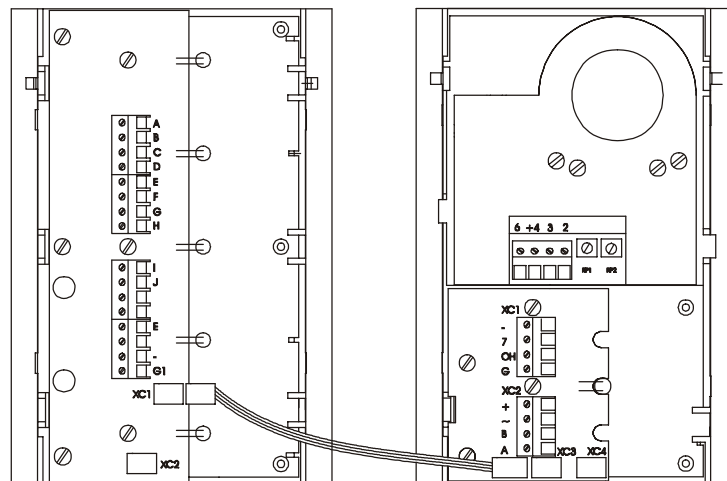

Obr.8 Prepojenie jednotlivých modulov prepojovacím káblom  
Přepojení jednotlivých modulů přepojovacím káblom

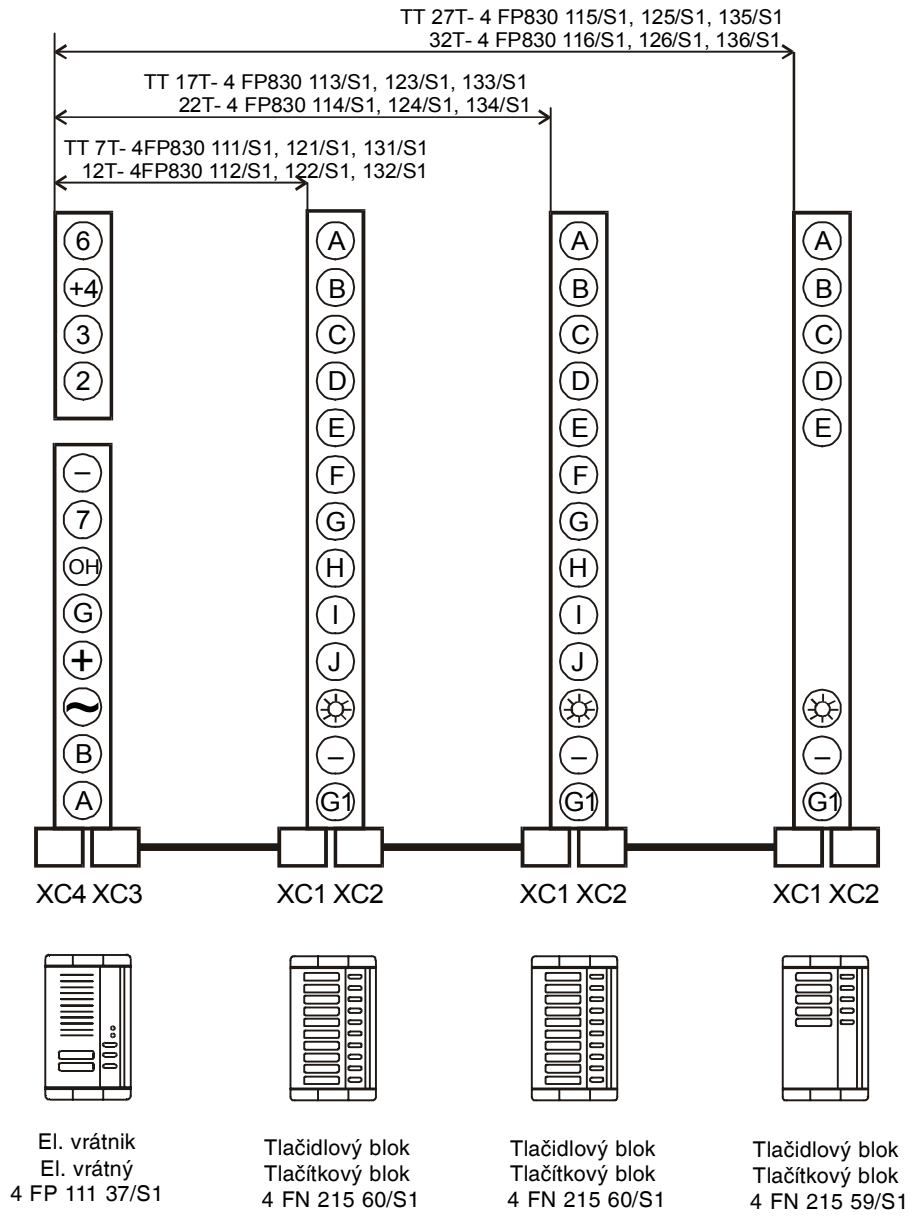

Obr.9 Prepojenie a označenie zostavených tabiel  
Přepojení a označení zostavených tabiel

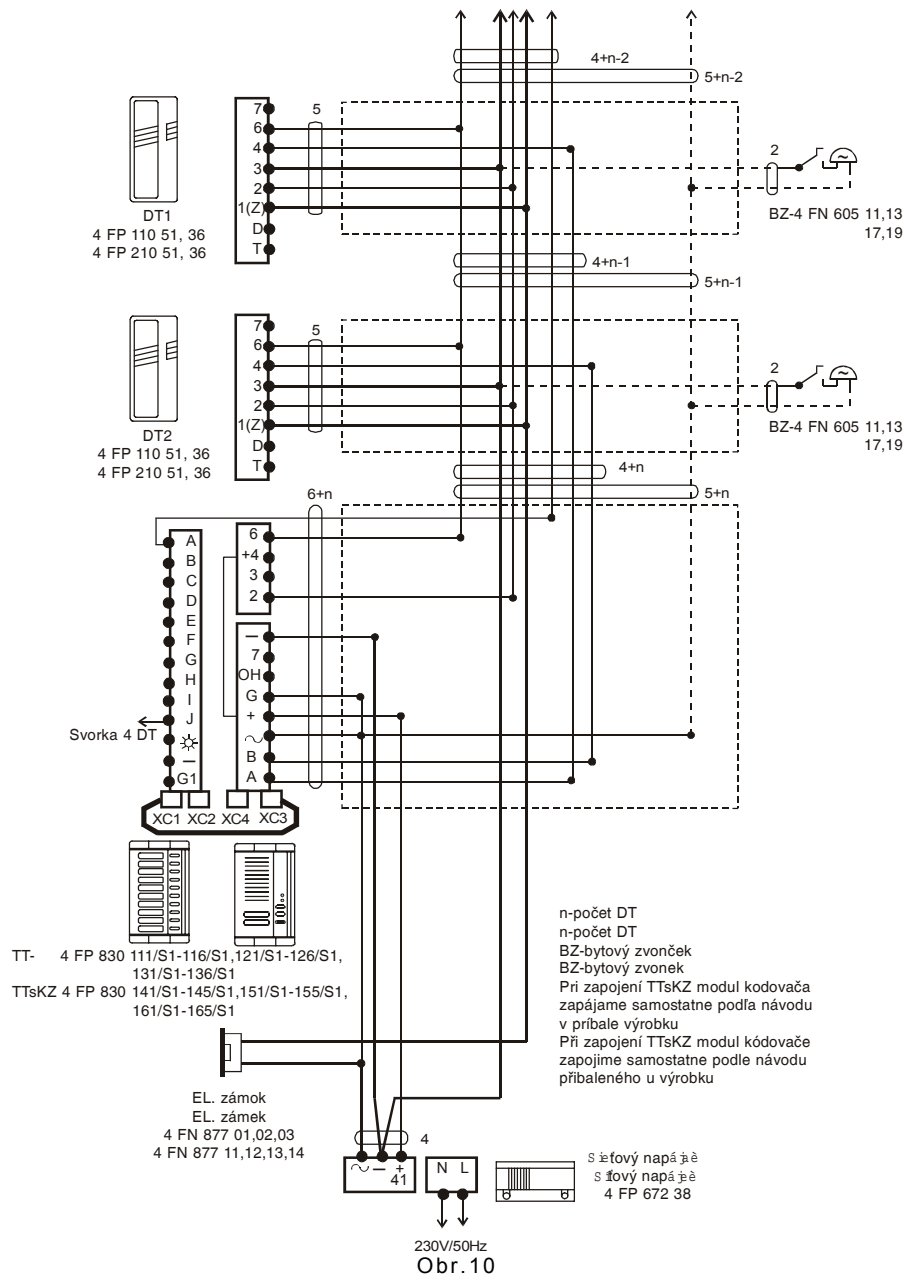

Obr. 10  
Zapojenie pre signalizáciu bzučiacom s DT 4 FP 110 51, 4 FP 110 36, 4 FP 210 51, 4 FP 210 36.  
Čiarkovane naznačená možnosť zapojenia bytového zvončeka.  
Zapojení pro signalizaci bzučákem s DT 4 FP 110 51, 4 FP 110 36, 4 FP 210 51, 4 FP 210 36.  
Čárkovane naznačená možnosť zapojení bytového zvonku.

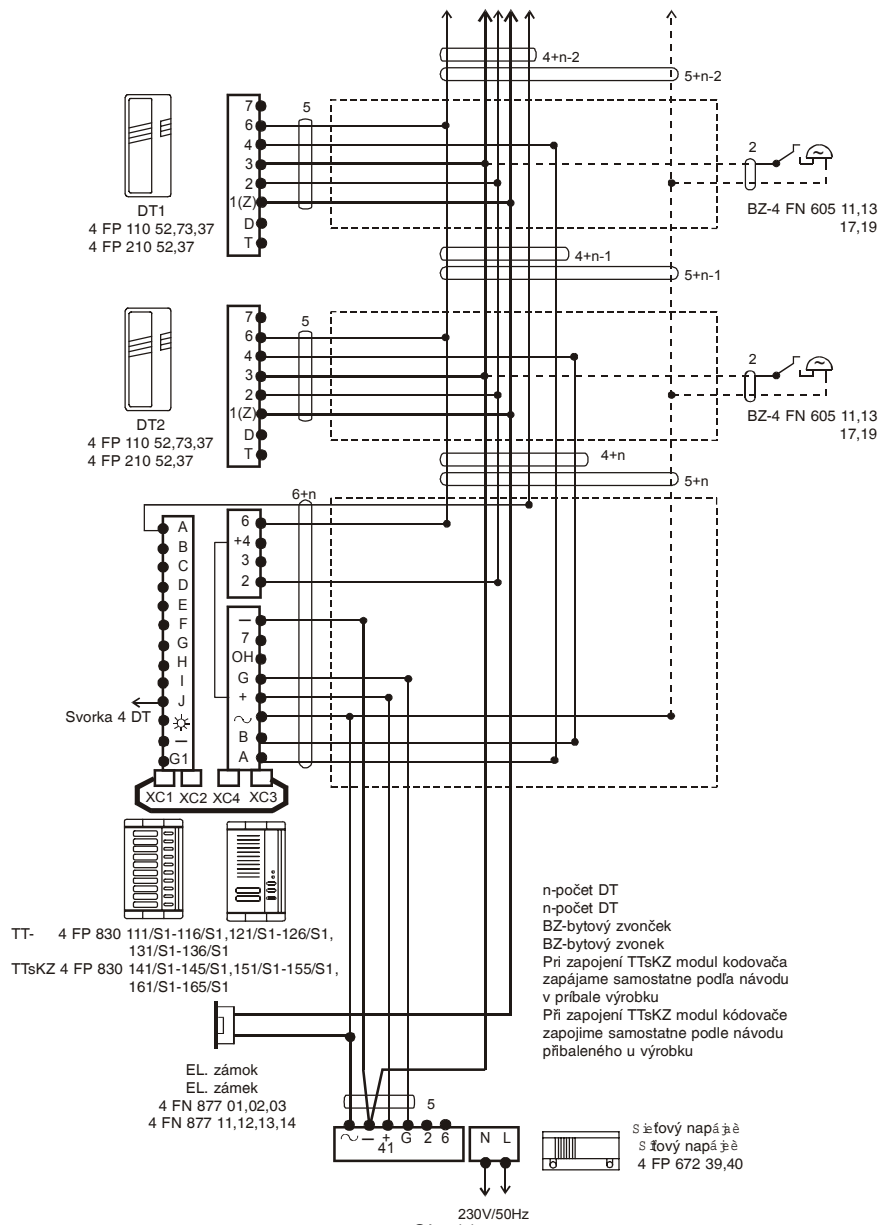

Obr.11

Zapojenie pre elektroakust. signal. s DT 4 FP 110 52, 4 FP 110 37, 4 FP 110 73 - zábrana  
vzájomného odposluchu medzi DT, alebo 4 FP 210 52, 4 FP 210 37.  
Čiarkovane naznačené zapojenie bytového zvončeka.  
Zapojení pro elektroakust. signal. s DT 4 FP 110 52, 4 FP 110 37, 4 FP 110 73 - zábrana  
vzájemního odposlechu mezi DT, nebo 4 FP 210 52, 4 FP 210 37.  
Čárkovane naznačené zapojení bytového zvonku.

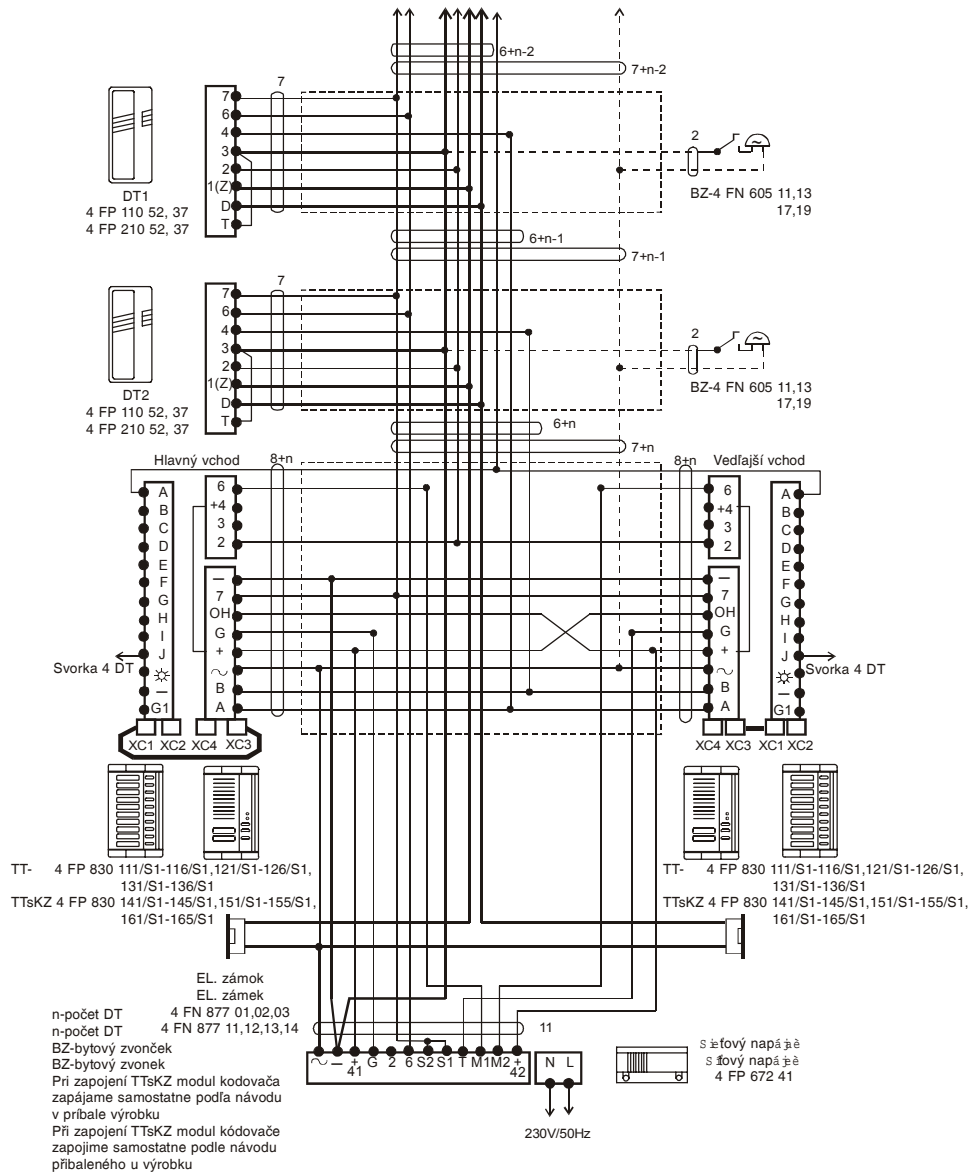

Obr.12

Zapojenie pre dva vchody ( pre 2 TT ). Ostatné vlastnosti zapojenia zhodné so zapojením na obr. 11.  
Zapojení pro dva vchody ( pro 2 TT ). Ostatní vlastnosti zapojení shodné se zapojením na obr. 11.

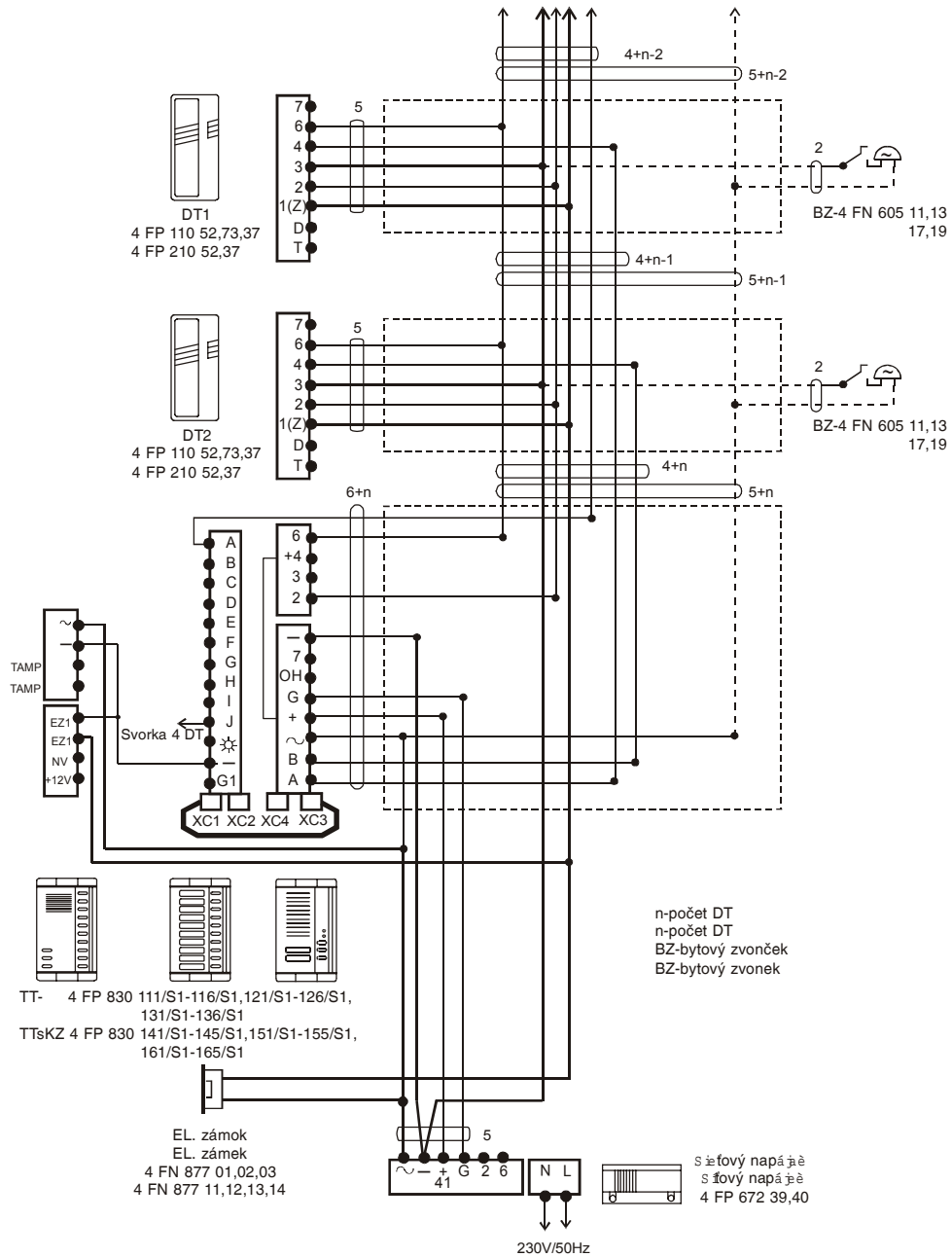

Obr.13

Zapojenie TT doplnené o kódovacie zariadenie  
Zapojení TT doplnené o kódovací zařízení

## ZÁRUČNÝ LIST

Výrobok pred odoslaním od výrobcu bol preskúšaný no napriek tomu sa môžu vyskytnúť závady spôsobené vadou materiálu alebo iným zavinením v procese výroby. V prípade, že chyby budú takéhoto charakteru, výrobok opravíme na vlastné náklady za predpokladu, že budú dodržané nasledovné podmienky:

1. Reklamácia bude uplatnená v záručnej dobe
2. Výrobok bol správne namontovaný a zapojený v súlade s návodom pre montáž tohoto zariadenia.
3. Výrobok nebol poškodený nedbalým používaním
4. K reklamácií bude predložený výrobok kompletný, čistý a so záručným listom opatreným pečiatkou predajne s čitateľným dátumom predaja.

Pre záruky platia ustanovenia v zmysle Občianskeho zákonníka.

Bez dátumu predaja a pečiatky predajne je záručný list neplatný a oprava nebude uskutočnená v rámci záruky. Ani dodatočné zaslanie záručného listu neberieme v úvahu. K výrobku je potrebné pripojiť aj písomný dôvod reklamácie.

Záručné a pozáručné opravy vykonáva:

V SR: TESLA STROPKOV, a.s., Oddelenie technických služieb,  
091 12 STROPKOV  
tel.: 054/742 3502  
fax: 054/742 3583  
odbyt@tesla.sk  
[www.tesla.sk](http://www.tesla.sk)

V ČR: TESLA STROPKOV- ČECHY, a.s.,  
503 25 Dobřenice  
tel.: 049 5800519  
fax: 049 5991239

Typ výrobku			
Dátum a podpis TK			
Dátum predaja podpis a pečiatka			
Dátum reklamácie			
Dátum prijatia do opravy			
Dátum opravy a podpis opravára			
Opravený výrobok prevzal dňa, podpis			

### Upozornenie pre naloženie s obalom a dožitým výrobkom.

Pri výrobe výrobku boli použité materiály, ktoré nie sú zdrojom zvláštneho alebo nebezpečného odpadu. V záujme ochrany životného prostredia doporučujeme obal z výrobku odovzdať do príslušnej zberne na recykláciu a dožitý výrobok odovzdať určeným zberným surovinám.

Škatule  
Bal. papier



PE vrecka  
PE fólie

